



КОМПЛЕКСНЫЕ ПОСТАВКИ



**ТЕЛЕКОМ ОБОРУДОВАНИЯ
ДЛЯ ПРОЕКТОВ ЛЮБОЙ СЛОЖНОСТИ**

netk●

СОДЕРЖАНИЕ

Слово директора	1
О компании	2
Сертифицированная Netko СКК	7

Кабель витая пара UTP/FTP/SFTP

NETKO EXPERT	10
NETKO OPTIMA	16
Кабель многопарный UTP, FTP	20

Аксессуары СКК

Коннекторы	22
Модули (Keystone)	24
Розетки	26
Скотчлоки, соединительные модули	29
Маркировочные товары	30
Патч-корды	31

Кабель коаксиальный

Аксессуары для коаксиального кабеля:

BNC-коннекторы и переходники	34
F-штекеры (гайка)	35
F-переходники, штекеры и разветвители	36
TV-переходники, штекеры и разветвители	36
Сопутствующие товары	37

Кабель телефонный

Аксессуары для телефонного кабеля

Коннекторы, модули, переходники	40
Розетки телефонные внешние	41
Удлинитель телефонный, шнур телефонный витой	41

Кабель волоконно-оптический

Волоконно-оптическое оборудование

Кроссы оптические	44
Коробки оптические настенные	44
Розетки, корпуса, сплайс-кассеты	44
Оборудование для передачи сигнала по ВО	45
Оптические коннекторы, розетки, адаптеры	45
Оптические муфты	46
Оптические патч-корды и пигтейлы	47
Гильзы термоусаживаемые КДЗС	48
Инструменты для работы с волоконно-оптическим кабелем	48
Арматура для волоконно-оптического кабеля	49

Кабель акустический

Кабель сигнальный

Кабель сигнальный	52
Кабель сигнальный огнестойкий	54

Телекоммуникационные и серверные шкафы

Настольные шкафы 19"	56
Сравнение серий настольных шкафов	57
NETKO EXPERT	58
NETKO OPTIMA	60

Настенные шкафы 19" и 10"

Сравнение серий настенных шкафов	63
NETKO MAESTRO	64
NETKO SOLO	66
NETKO DUO	68
NETKO COMPACT 10"/19"	70
Телекоммуникационные стойки 19"	72
Раздвижные двухрамные стойки	73
Антивандажные шкафы	74
Климатические всепогодные шкафы	76

Аксессуары для шкафов

Вентиляторные полки и блоки, регуляторы температуры	78
Блоки розеток 19"	80
Полки для настенных и напольных шкафов	81
Патч-панели	82
Органайзеры кабельные 19"	84
Запасные части и аксессуары к шкафам	86

Кроссовое оборудование

Коробки распределительные	88
Плинтусы	90
Аксессуары к плинтам	91
Коннекторы 110 типа	92
Блоки соединителей и Кроссы 110 типа	92
Рамы опорные	93

Монтажный инструмент

Инструмент для ВО	94
Инструмент для заделки кабеля	94
Обжимной инструмент	95

Мультиметры

Кабель-каналы и аксессуары

Кабель-каналы и аксессуары	97
Труба гофрированная	98
Металлорукав	99
Устройство для закладки кабеля (УЗК)	100

Крепежные изделия

Скобы, стяжки	101
Площадки самоклеющиеся	102
Изоляционная лента	102
Лента спиральная монтажная	102
Органайзер для проводов с инструментом для укладки	103

USB-кабели и переходники

Шнуры аудио-видео

Кабели питания, шнуры сетевые

Зажим «крокодил»

Кабельные наконечники

Клеммы

Розетки и выключатели 220В

Кабель силовой 220В



Слово директора компании ТДФ

НАША ЦЕЛЬ

Улучшить качество общения, создавая надёжные и быстрые системы телекоммуникаций

Компания ТДФ — это комплексные поставки телеком оборудования для проектов любой сложности: от коннекторов и кабеля до любого активного оборудования под проекты наших клиентов.

Наш 22-летний опыт работы позволят решать самые сложные задачи и участвовать в комплексных поставках на самом высоком уровне.

Мы единственные, кто на рынке предлагает уникальную системную гарантию на сертифицированную СКК Netko — 50 лет!

И это не просто слова, это стало возможным благодаря многолетнему опыту работы, передовому производству и лучшим материалам, которые используются при производстве.

Мы абсолютно уверены в качестве нашей премиальной линейки Netko Expert, которая успешно зарекомендовала себя на самых сложных, ответственных объектах федерального уровня. Среди наших клиентов крупные государственные корпорации, коммерческие компании, федеральные сети.

ТДФ — НАДЕЖНЫЙ ПОСТАВЩИК

У нас все есть: команда талантливых и трудолюбивых единомышленников, есть идеи, есть синергия. Единственный соперник — это время. Его победить нельзя. Поэтому давайте не будем терять время — выбирайте лучших надежных поставщиков, каковым является компания ТДФ.

С уважением,
Роман Мамаев
Основатель компании «ТДФ»

Нужен надежный поставщик? ОБРАЩАЙТЕСЬ К НАМ!

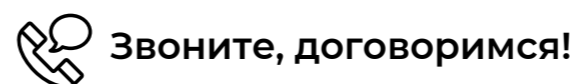

Санкт-Петербург
(812) 495-68-80

Если вы из Москвы:
Звоните нам бесплатно
(499) 754-64-02

Отправляйте
заявки на
info@tdf.ru



КОМПЛЕКСНЫЕ ПОСТАВКИ телеком-оборудования для проектов любой сложности



НАДЁЖНОЕ ПАРТНЁРСТВО —

соблюдаем
все условия

СОБСТВЕННЫЕ ТОРГОВЫЕ МАРКИ —

линейки товаров
под любой бюджет

УЧАСТВУЕМ В ТЕНДЕРАХ —

консультируем при
подготовке ТЗ

ЭКОНОМИМ ВАШЕ ВРЕМЯ И ДЕНЬГИ —

всё можно купить
в одном месте

Более 10 000 клиентов выбрали нас

Компания ТДФ работает на телекоммуникационном рынке России с 2001 г. За это время был пройден долгий путь от небольшой фирмы, занимающейся продажами только кабеля типа «витая пара», до компании, ассортимент которой насчитывает более 5000 позиций.

Растем не только мы, но и количество наших клиентов, среди которых крупные федеральные объекты, госучреждения, банки, отели, а также торговые, строительные, компьютерные и охранные компании по всей России. Наша продукция представлена в таких крупных федеральных сетях как Леруа Мерлен, ОБИ, Metro, Максидом.



С нами надежно и стабильно



МЕНЯЕМСЯ К ЛУЧШЕМУ, ЧТОБЫ СОХРАНИТЬ ДЛЯ ВАС ЛУЧШИЕ ЦЕНЫ НА ТЕЛЕКОМ ОБОРУДОВАНИЕ!

Теперь вся основная продукция: кабель, аксессуары СКС, телекоммуникационные шкафы — будет представлена под единой тм Netko в разбивке по сериям

Собственные торговые марки

Всегда в наличии на складе более 5000 товаров. В ассортименте представлена продукция торговой марки Netko — как премиум-класса для профессионального использования, так и бюджетные линейки. Менеджеры подберут для вас оптимальный вариант для любого проекта и бюджета.

netko EXPERT СКС Premium

Уникальная
системная гарантия

50
лет

СЕРТИФИЦИРОВАННАЯ СКС NETKO

Комплексное решение для проектов любой сложности. Продукция ПРЕМИУМ-качества. Системная гарантия 50 лет

netko EXPERT

СЕРИЯ ПРОФЕССИОНАЛЬНОГО ОБОРУДОВАНИЯ ★★★★★

- медный кабель
- аксессуары СКС
- телекоммуникационные шкафы
- профессиональный инструмент
- и другие товары

netko ОПТИМА

ВАШ
ОПТИМАЛЬНЫЙ
ВЫБОР

СЕРИЯ ОБОРУДОВАНИЯ ПОД ЛЮБОЙ БЮДЖЕТ

Весь остальной ассортимент, объединяющий товары, ранее выпускающиеся под тм LC и Technolink.

Для **кабеля витая пара** вводятся дополнительные подсерии в зависимости от диаметра жилы проводника:

- Netko Optima Gold** | 0,50-0,52 мм
- Netko Optima Silver** | 0,47-0,49 мм
- Netko Optima Bronze** | 0,40-0,46 мм

Очевидные выгоды для клиентов

ДЛЯ ТОРГОВЫХ ОРГАНИЗАЦИЙ — вся линейка кабеля, аксессуаров СКС и телекоммуникационных шкафов под одной торговой маркой.

Все компоненты идеально подходят друг к другу.

ДЛЯ ПРОЕКТИРОВЩИКОВ при подготовке сметы и участии в тендерах — готовы предложить огромный ассортимент продукции под одной тм Netko, которая позволяет удовлетворить любые потребности клиента в пассивном и активном оборудовании

ДЛЯ РЕСЕЛЛЕРОВ И ОПТОВЫХ КОМПАНИЙ — концентрируемся на продвижении только одной торговой марки Netko.

Увеличиваем известность марки и сокращаем издержки на продвижение

Всегда в наличии на складе



КАБЕЛЬ ВИТАЯ ПАРА
Коаксиальный, акустический, телефонный, волоконно-оптический



АКСЕССУАРЫ СКС
Инструменты, розетки, модули, коннекторы, патч-корды



ВСЁ ДЛЯ РАБОТЫ С КАБЕЛЕМ
Мультиметры и тестеры, стяжки, изолента, кабель-каналы, инструменты



ТЕЛЕКОММУНИКАЦИОННЫЕ ШКАФЫ, СТОЙКИ И АКСЕССУАРЫ К НИМ
блоки розеток, патч-панели, органайзеры



КРОССОВОЕ ОБОРУДОВАНИЕ
Коробки распределительные, плиты, кроссы



ШНУРЫ И АКСЕССУАРЫ, КАБЕЛЬНЫЕ НАКОНЕЧНИКИ
USB, Type C, HDMI, RCA, SCART, DVI, Jack 3,5 мм



АКТИВНОЕ ОБОРУДОВАНИЕ



ИБП, АКБ для ИБП



ВИДЕОНАБЛЮДЕНИЕ, РОЕ ОБОРУДОВАНИЕ

Поставки любого оборудования на заказ на выгодных условиях

Контроль качества

Строгий контроль качества на каждом этапе производства в Тайване и Китае

Тестирование входящего сырья на производстве

01

Регулярные инспекции производственного процесса

02

Выходные тестирования продукции двумя независимыми инспекциями с предоставлением отчетов

03

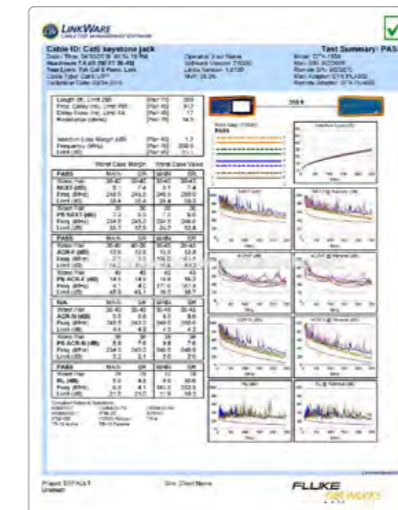
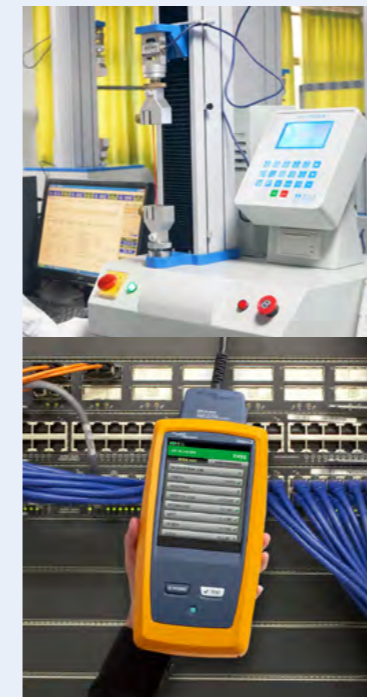

Только после тщательного тестирования и осмотра, продукция отгружается с производства.

В РФ вся продукция тестируется и получает необходимые сертификаты качества и документы.

Кабель витая пара и весь линк тестируется на прохождение **Fluke test**, на соответствие заявленным характеристикам.

Логистические возможности

2000 м²

Склад в Санкт-Петербурге

Вся

продукция в наличии на складе

0-1 день

Минимальные сроки отгрузки товара

Доставка

товаров по всей России

Более **5000**

номенклатурных позиций

Товарный запас более чем на

6 месяцев



Участвуем в тендерах

НАДЕЖНЫЙ ПОСТАВЩИК	ВЕДУЩИЕ СПЕЦИАЛИСТЫ	БОЛЕЕ 500	СОБЛЮДАЕМ ВСЕ УСЛОВИЯ	ГАРАНТИРУЕМ КАЧЕСТВО
Работаем в соответствии с 44 ФЗ и 223 ФЗ	Все знаем и умеем, быстро и оперативно решаем все вопросы	выигранных контрактов государственных и коммерческих структур	— сроки — условия поставки	Есть все необходимые сертификаты и документы

В компании ТДФ работают высококвалифицированные специалисты, обладающие опытом реализации проектов всех уровней сложности в различных отраслях российской экономики

Принимаем участие в государственных и коммерческих закупках

Зарегистрированы на региональных электронных площадках

Консультируем при подготовке технического задания

Осуществляем доставку по всей России до двери

Строго соблюдаем сроки и условия поставки, указанные в договоре

Вся продукция имеет гарантию и сертификаты качества

Компанией ТДФ заключено и успешно исполнено

более 500 контрактов

с государственными и коммерческими заказчиками по всей территории РФ

- ☑ ГОСУДАРСТВЕННЫЕ БЮДЖЕТНЫЕ УЧРЕЖДЕНИЯ ЗДРАВООХРАНЕНИЯ: больницы, поликлиники
- ☑ ГОСУДАРСТВЕННЫЕ БЮДЖЕТНЫЕ УЧРЕЖДЕНИЯ ОБРАЗОВАНИЯ и КУЛЬТУРЫ: школы, вузы, библиотеки, театры
- ☑ ГОСУДАРСТВЕННОЕ УЧРЕЖДЕНИЕ — ОТДЕЛЕНИЕ ПЕНСИОННОГО ФОНДА РОССИЙСКОЙ ФЕДЕРАЦИИ
- ☑ СЛУЖБА СПЕЦИАЛЬНОЙ СВЯЗИ и ИНФОРМАЦИИ ФЕДЕРАЛЬНОЙ СЛУЖБЫ ОХРАНЫ РОССИЙСКОЙ ФЕДЕРАЦИИ
- ☑ УПРАВЛЕНИЕ ФЕДЕРАЛЬНОЙ СЛУЖБЫ БЕЗОПАСНОСТИ РОССИЙСКОЙ ФЕДЕРАЦИИ
- ☑ УПРАВЛЕНИЕ ФЕДЕРАЛЬНОЙ СЛУЖБЫ ИСПОЛНЕНИЯ НАКАЗАНИЙ
- ☑ УПРАВЛЕНИЕ ФЕДЕРАЛЬНОЙ СЛУЖБЫ СУДЕБНЫХ ПРИСТАВОВ
- ☑ ВОЙСКОВЫЕ ЧАСТИ
- ☑ ТАМОЖЕННОЕ УПРАВЛЕНИЕ
- ☑ ФЕДЕРАЛЬНЫЕ КАЗЁННЫЕ УЧРЕЖДЕНИЯ
- ☑ ФИЛИАЛЫ ПАО СБЕРБАНК: более 150 филиалов по всей России
- ☑ РОСТЕЛЕКОМ
- ☑ ФЕДЕРАЛЬНЫЕ СЕТИ РОЗНИЧНОЙ ТОРГОВЛИ
- ☑ Коммерческие компании разных областей



СЕРТИФИЦИРОВАННАЯ СКС netko EXPERT СКС

50 лет

Уникальная системная гарантия

20 ЛЕТ НА РЫНКЕ

ТМ Netko Создана в 2001 году и уже более 20 лет успешно представлена на рынке телекоммуникационной продукции: кабель, шкафы, аксессуары

КОНТРОЛЬ КАЧЕСТВА

Строгий многоступенчатый контроль качества на всех этапах производства: регулярные инспекции, выходное тестирование продукции

МИРОВЫЕ СТАНДАРТЫ ПРОИЗВОДСТВА

Производится на крупнейших заводах в Тайване, которые полностью соответствуют всем современным мировым стандартам производства и гарантируют высокий и стабильный уровень качества

УНИКАЛЬНАЯ СИСТЕМА ГАРАНТИЙ

Высокая надежность, отказоустойчивость и удобство монтажа всех компонентов. Гарантия на кабель Витая пара — 15 лет, уникальная системная гарантия Netko СКС — 50 лет

СЫРЬЕ ЛУЧШЕГО КАЧЕСТВА

Вся продукция изготавливается из лучшего сырья, материалов и комплектующих

СЕРТИФИЦИРОВАННАЯ ПРОДУКЦИЯ

Имеются все необходимые сертификаты

Компоненты СКС Netko

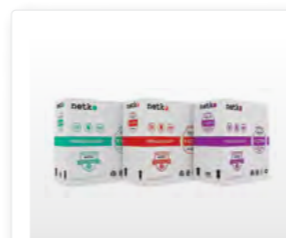

КАБЕЛЬ ВИТАЯ ПАРА ДЛЯ ВНУТРЕННИХ РАБОТ



ПАТЧ-ПАНЕЛИ

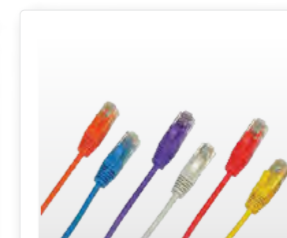

ПАТЧ-КОРДЫ



МОДУЛИ И РОЗЕТКИ

Гарантируется сохранение работоспособности компонентов, а также их соответствие всем заявленным характеристикам и стандартам в течение гарантийного срока 50 лет



Каждый зарегистрированный проект СКС Netko защищен 50-летней гарантией, которая подтверждается сертификатом

Пример сертификата, подтверждающего гарантию 50 лет на продукцию Netko

Конкурентные преимущества

Гарантия высокого заработка при реализации СКС Netko во всех каналах продаж

01

Выгодные цены и продуманная ценовая политика

02

Комплексные поставки качественного оборудования повышает лояльность потребителей

03

Высокое качество всех компонентов системы, производство Тайвань

04

Неограниченная возможность расширения уже построенной СКС Netko

05

Легкость и удобство монтажа

06

Системная гарантия 50 лет — уверенность в надежности оборудования

07



	Netko	Hyperline	Nikomax	ITK
Системная гарантия	50 лет	25 лет	25 лет	25 лет
Страна производства	Тайвань	Тайвань	Китай/Тайвань	Китай

Сертифицированная продукция

Имеются все необходимые сертификаты



Результаты тестирования

На каждой коробке кабеля Netko находится QR-код с ссылкой на сайт www.netko.ru в раздел Тесты, где представлены результаты тестирования кабеля Netko по каждой партии продукции.

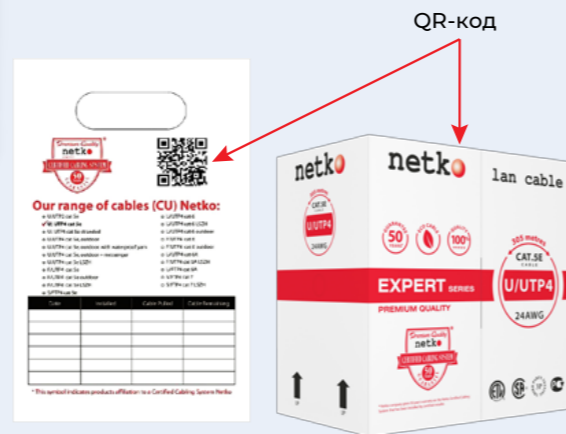

Мы гордимся, что продукция Netko используется на ведущих объектах страны

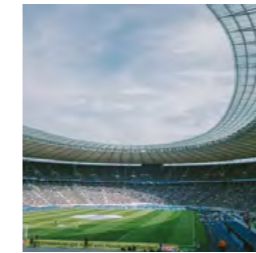

КРУПНЕЙШИЕ СПОРТИВНЫЕ МЕРОПРИЯТИЯ



БАНКИ

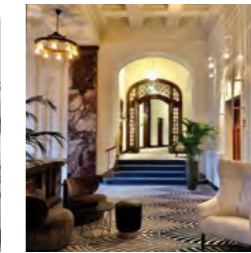

МЕЖДУНАРОДНЫЕ СЕТИ ОТЕЛЕЙ

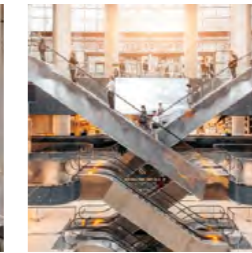

ТОРГОВЫЕ ЦЕНТРЫ МАГАЗИНЫ



ОФИСЫ И ФИЛИАЛЫ КРУПНЫХ ГОСКОМПАНИЙ

Реализованные проекты

- СПОРТИВНЫЕ СООРУЖЕНИЯ:**
 Универсиада-2013, Сочи-2014, Стадион Зенит-Арена
- ВОЙСКОВЫЕ ЧАСТИ ПО ВСЕЙ РОССИИ**
 Комплексные поставки телекоммуникационного оборудования
- УЧРЕЖДЕНИЯ ЗДРАВООХРАНЕНИЯ:**
 городские больницы
 поликлиники на территории России
- УЧЕБНЫЕ УЧРЕЖДЕНИЯ И ОБЪЕКТЫ КУЛЬТУРЫ**
 школы, ВУЗы, библиотеки, театры
- ФИЛИАЛЫ ПАО СБЕРБАНКА:**
 более 40 филиалов по всей России
- КРУПНЫЕ УНИВЕРМАГИ:**
 Большой Гостиный Двор в Санкт-Петербурге
- ОТДЕЛЕНИЕ ПЕНСИОННОГО ФОНДА**
 по Санкт-Петербургу и Ленинградской области
- СЕТЬ ГИПЕРМАРКЕТОВ «ВЕРНЫЙ»:**
 более 50 объектов по всей России

Более 1000 объектов по всей России



Кабель витая пара для внутренних работ

U/UTP

Гарантия на кабель **15 лет** | В составе Netko СКС **50 лет** | Проводник чистая медь **BC**

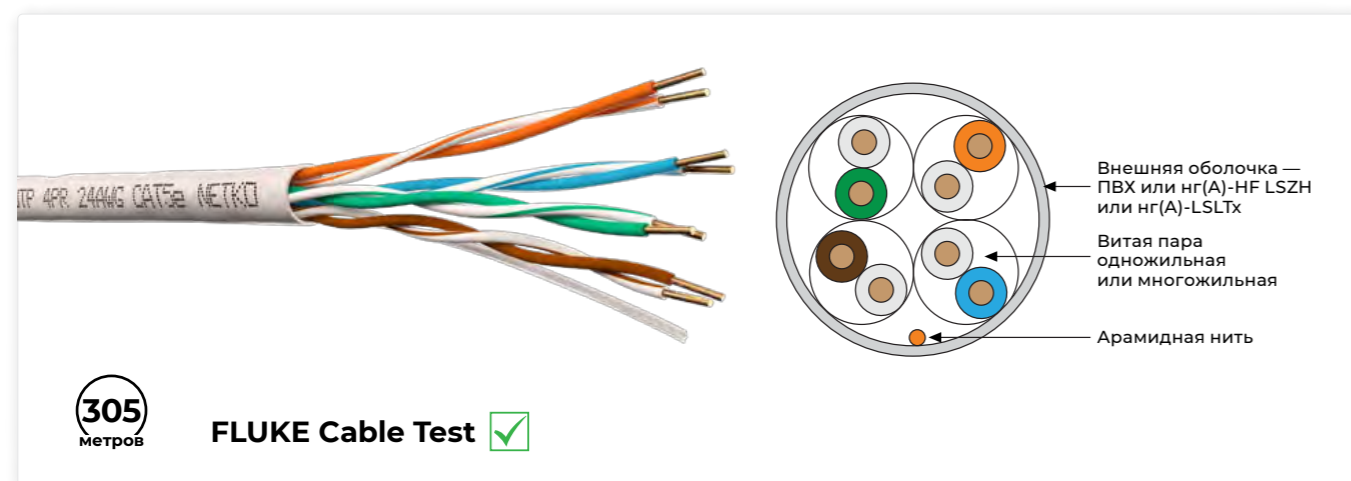

- Выбор экспертов
- Надежный кабель, подходит для проектов любой сложности
- Соответствует ВСЕМ современным стандартам кабельной продукции
- Имеет ВСЕ необходимые сертификаты



Категория 5e



Категория 6

нг(А)-LSLTx

нг(А)-HF LSZH

Код	Полное наименование	Оболочка	Цвет оболочки	Материал проводника	D проводника в AWG	Внешний D кабеля
Категория 5e						
51022	U/UTP2 500м	ПВХ	●	BC	24 AWG	4,6 мм
51108		ПВХ	●	BC	24 AWG	5 мм
54190	U/UTP4	ПВХ	●	BC	24 AWG	5 мм
52401		ПВХ	●	BC	24 AWG	5 мм
51269	U/UTP4 многожильный	ПВХ	●	BC	24 AWG (7x0,193 мм)	6 мм
56990		нг(А)-HF LSZH	○	BC	24 AWG	5 мм
57019	U/UTP4 малодымный, не содержащий галогенов	нг(А)-HF LSZH	●	BC	24 AWG	5 мм
52440		нг(А)-HF LSZH	●	BC	24 AWG	5 мм
60024	U/UTP4 с пониженным выделением токсичных веществ (LTX)	нг(А)-LSLTx	●	BC	24 AWG	5 мм
Категория 6						
51120	U/UTP4	ПВХ	●	BC	23 AWG	6 мм
54194	U/UTP4 малодымный, не содержащий галогенов	нг(А)-HF LSZH	●	BC	23 AWG	6 мм
65389	U/UTP4 с пониженным выделением токсичных веществ (LTX)	нг(А)-LSLTx	●	BC	23 AWG	6 мм
Категория 6a						
53573	U/UTP4	ПВХ	●	BC	23 AWG	8,3 мм
54046	U/UTP4 малодымный, не содержащий галогенов	нг(А)-HF LSZH	●	BC	23 AWG	8,3 мм

Технические характеристики

Относительная скорость распространения сигнала (NVP): 72%	Волновое сопротивление, Ом: 100±15	Радиус изгиба при прокладке: не менее 8D	Диапазон температур, °C: Хранение: от -20° до +75° Прокладка: от 0° до +75° Эксплуатация: от -20° до +75°
Дисбаланс сопротивления: 5%	Диапазон частот, МГц cat 5e: 1-100 cat 6: 1-250 cat 6a: 1-500		

Кабель витая пара для внутренних работ экранированный

F/UTP

Гарантия на кабель **15 лет** | В составе Netko SKC **50 лет** | Проводник чистая медь **BC**

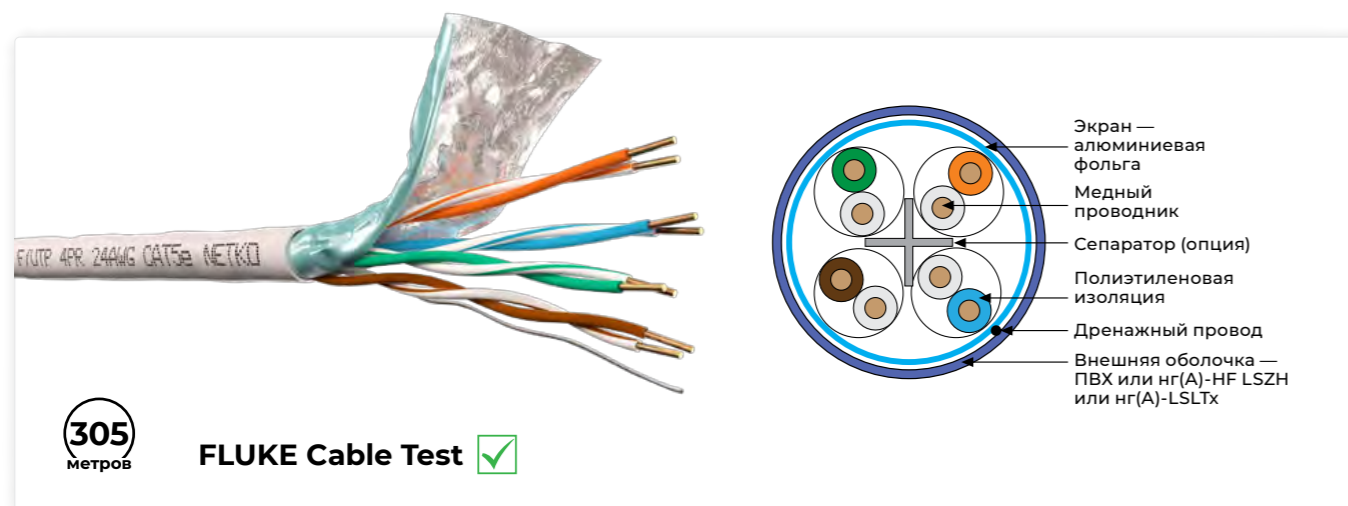

- Выбор экспертов
- Надежный кабель, подходит для проектов любой сложности
- Соответствует ВСЕМ современным стандартам кабельной продукции
- Имеет ВСЕ необходимые сертификаты



Категория 5e



Категория 6 нг(А)-LSLTx нг(А)-HF LSZH

Код	Полное наименование	Оболочка	Цвет оболочки	Материал проводника	D проводника в AWG	Внешний D кабеля
Категория 5e						
60025	F/UTP4 (FTP4) с пониженным выделением токсичных веществ (LTx)	нг(А)-LSLTx	●	BC	24 AWG	6 мм
54044		нг(А)-HF LSZH	●	BC	24 AWG	6 мм
51109	F/UTP4 (FTP4)	ПВХ	●	BC	24 AWG	6,1 мм
54187		ПВХ	●	BC	24 AWG	6,1 мм
54043	SF/UTP4 экранированный + оплетка	ПВХ	●	BC	24 AWG	6,5 мм

Категория 6						
54189	F/UTP4 (FTP4) — малодымный, не содержащий галогенов	нг(А)-HF LSZH	●	BC	23 AWG	7,2 мм
53181	F/UTP 4 (FTP4)	ПВХ	●	BC	23 AWG	7,4 мм

Категория 6a						
53961	F/UTP4 (FTP4) малодымный, не содержащий галогенов	нг(А)-HF LSZH	●	BC	23 AWG	7,7 мм

Категория 7						
53962	S/FTP4 малодымный, не содержащий галогенов	нг(А)-HF LSZH	●	BC	23 AWG	7,7 мм

Технические характеристики

Относительная скорость распространения сигнала (NVP): 67-70%	Волновое сопротивление, Ом: 100+-15	Радиус изгиба при прокладке: не менее 8D	Диапазон температур, °C: Хранение: от -20° до +75° Прокладка: от 0° до +75° Эксплуатация: от -20° до +75°
Дисбаланс сопротивления: 5%	Диапазон частот, МГц cat 5e: 1-100 cat 6: 1-250 cat 6a: 1-500 cat 7: 1-600		

ВЫБОР ЭКСПЕРТОВ

Кабель витая пара LSLTx и LSZH Netko успешно прошел обязательную сертификацию на соответствие требованиям пожарной безопасности



Рекомендован для использования



Кабель витая пара для наружных работ

Гарантия на кабель **15 лет**

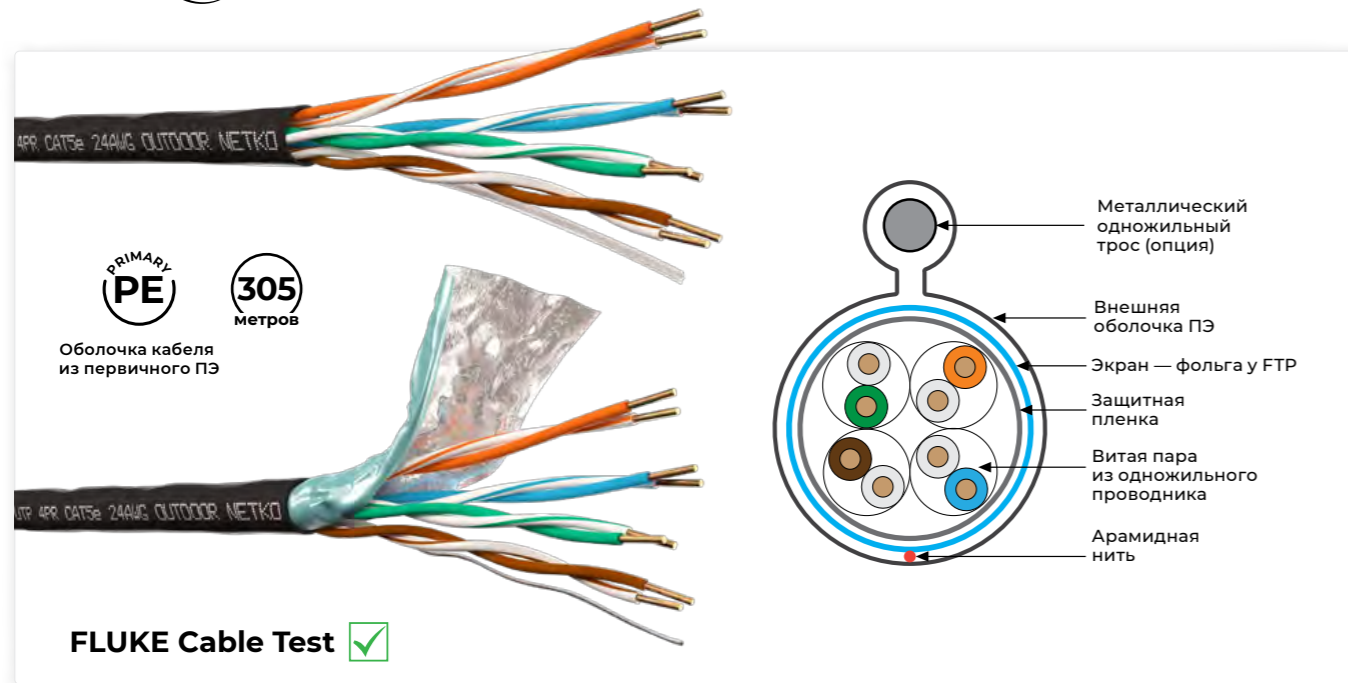

U/UTP F/UTP экранированный

- Выбор экспертов
- Надежный кабель, подходит для проектов любой сложности
- Соответствует ВСЕМ современным стандартам кабельной продукции
- Имеет ВСЕ необходимые сертификаты



Кабель для наружных работ поставляется на катушках

Кабель U/UTP

Код	Полное наименование	Оболочка	Цвет оболочки	Материал проводника	D проводника в AWG	Внешний D кабеля
-----	---------------------	----------	---------------	---------------------	--------------------	------------------

Категория 5e

55521	U/UTP4	ПЭ	●	BC	24 AWG	5 мм
52244	U/UTP4 с проволочным тросом (одножильный)	ПЭ	●	BC	24 AWG	5 мм D троса в оболочке: 3,5 мм

Категория 6

53949	U/UTP4	ПЭ	●	BC	23 AWG	6 мм
-------	--------	----	---	----	--------	------

Технические характеристики

Относительная скорость распространения сигнала (NVP): 62%	Волновое сопротивление, Ом: 100+-15	Радиус изгиба при прокладке: не менее 8D	Диапазон температур, °C: Хранение: от -40° до +75° Прокладка: от 0° до +75° Эксплуатация: от -40° до +75°
Дисбаланс сопротивления: 5%	Диапазон частот, МГц	cat 5e: 1-100	cat 6: 1-250

Кабель экранированный F/UTP

Код	Полное наименование	Оболочка	Цвет оболочки	Материал проводника	D проводника в AWG	Внешний D кабеля
-----	---------------------	----------	---------------	---------------------	--------------------	------------------

Категория 5e

51320	F/UTP4 (FTP4)	ПЭ	●	BC	24 AWG	6 мм
-------	---------------	----	---	----	--------	------

Категория 6

53950	F/UTP4 (FTP4)	ПЭ	●	BC	23 AWG	7,23 мм
-------	---------------	----	---	----	--------	---------

Технические характеристики

Относительная скорость распространения сигнала (NVP): 67-70%	Волновое сопротивление, Ом: 100+-15	Радиус изгиба при прокладке: не менее 8D	Диапазон температур, °C: Хранение: от -40° до +75° Прокладка: от 0° до +75° Эксплуатация: от -40° до +75°
Дисбаланс сопротивления: 5%	Диапазон частот, МГц	cat 5e: 1-100	cat 6: 1-250

Кабель витая пара для внутренних и наружных работ

UTP

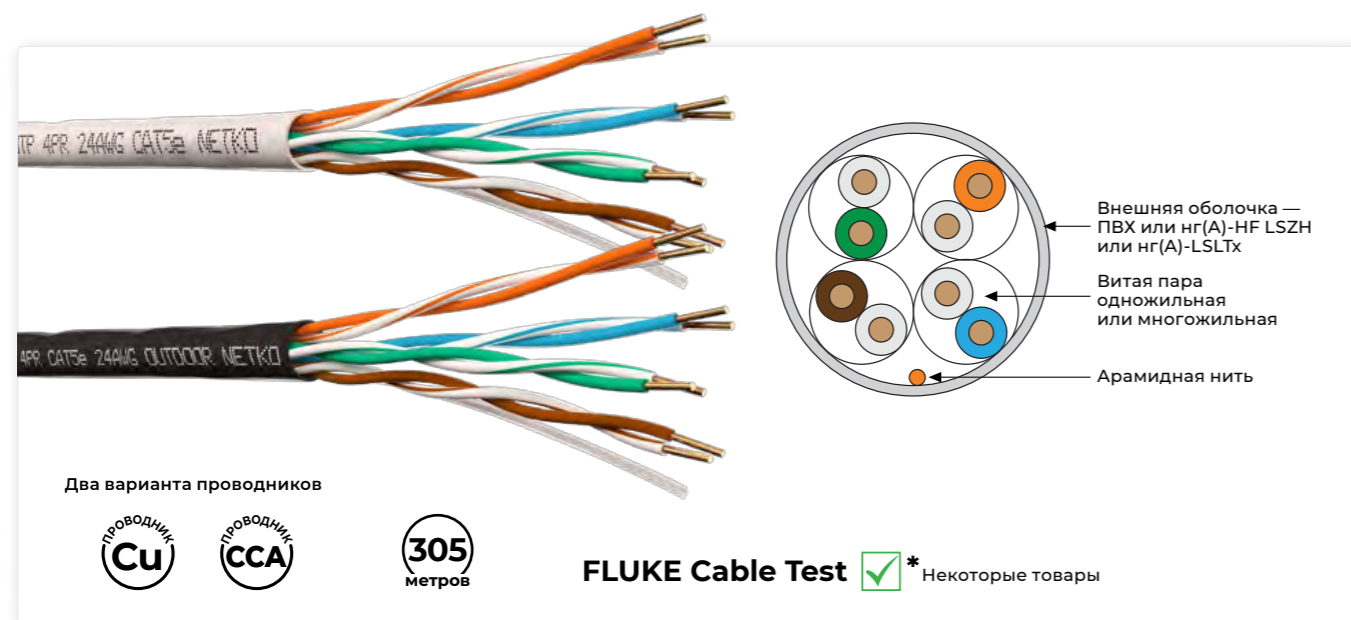

- Надежный кабель
- Оптимальный выбор монтажников
- Соответствует современным стандартам кабельной продукции
- Легко монтировать, есть все необходимые аксессуары



Для кабеля витая пара вводятся дополнительные подсерии в зависимости от диаметра жилы проводника:

- Netko Optima Gold** | 0,50-0,52 мм
- Netko Optima Silver** | 0,47-0,49 мм
- Netko Optima Bronze** | 0,40-0,46 мм

Кабель для внутренних работ

Код	Полное наименование	Подсерия	Оболочка	Цвет оболочки	Материал проводника	D проводника в AWG	Внешний D кабеля
Категория 5e							
67482	UTP2		нг(А)-HF LSZH	●	CCA	24AWG	5 мм
67483	UTP4	FLUKE Cable Test ✓	Gold	●	CCA	24AWG	6 мм
67486	UTP4	FLUKE Cable Test ✓	Gold	●	CCA	24AWG	6 мм
68259	UTP4		Silver	●	CCA	25AWG	5 мм
68435	UTP4	FLUKE Cable Test ✓	Silver	●	Cu	25AWG	5 мм
68541	UTP4	FLUKE Cable Test ✓	Silver	●	Cu	24AWG	5 мм
67667	UTP4	FLUKE Cable Test ✓	Bronze	●	Cu	25AWG	6 мм
67656	UTP4	FLUKE Cable Test ✓	Silver	●	Cu	24AWG	6 мм

Кабель для наружных работ

Код	Полное наименование	Подсерия	Оболочка	Цвет оболочки	Материал проводника	D проводника в AWG	Внешний D кабеля
Категория 5e							
67484	UTP4		ПЭ	●	CCA	24AWG	6 мм
68014	UTP4	FLUKE Cable Test ✓	ПЭ	●	Cu	24AWG	6 мм

Технические характеристики

Относительная скорость распространения сигнала (NVP): 72%	Волновое сопротивление, Ом: 100±15	Радиус изгиба при прокладке: не менее 8D	Диапазон температур, °C: Кабель для внутренних работ Хранение: от -20° до +75° Прокладка: от 0° до +75° Эксплуатация: от -20° до +75°
Дисбаланс сопротивления: 5%	Диапазон частот, МГц cat 5e: 1-100		Кабель для наружных работ Хранение: от -40° до +75° Прокладка: от 0° до +75° Эксплуатация: от -40° до +75°

Произведено в России

Кабель витая пара для внутренних работ экранированный

FTP

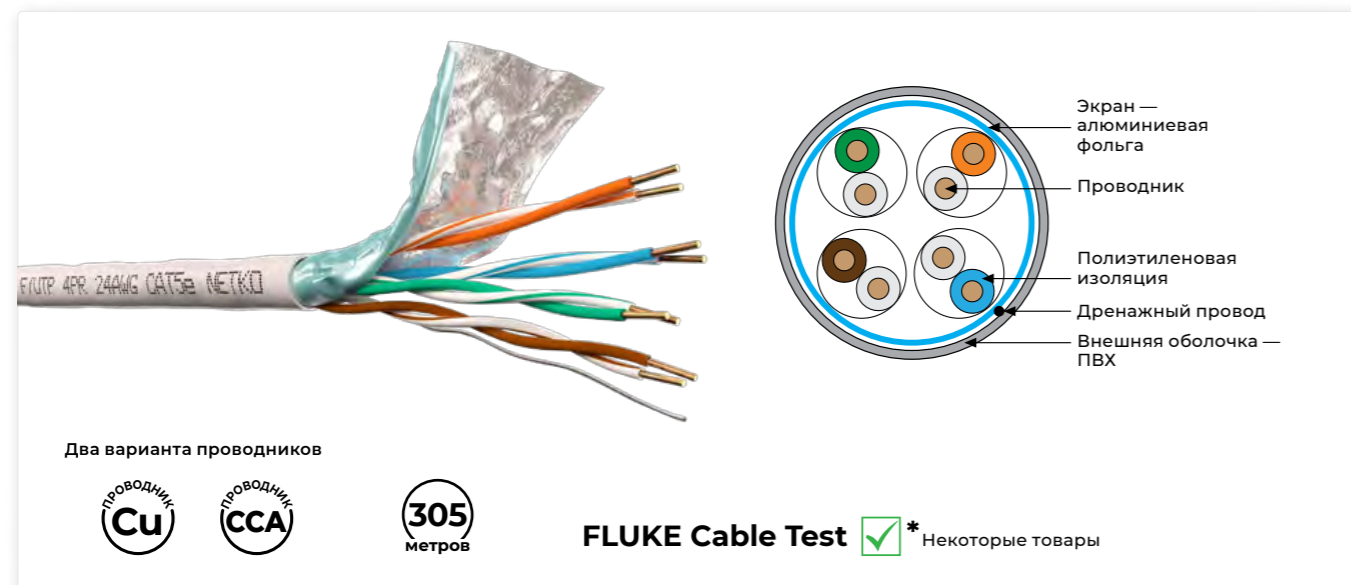

- Надежный кабель
- Оптимальный выбор монтажников
- Соответствует современным стандартам кабельной продукции
- Легко монтировать, есть все необходимые аксессуары



Для кабеля витая пара вводятся дополнительные подсерии в зависимости от диаметра жилы проводника:

- Netko Optima Gold** | 0,50-0,52 мм
- Netko Optima Silver** | 0,47-0,49 мм
- Netko Optima Bronze** | 0,40-0,46 мм

Кабель для внутренних работ

Код	Полное наименование	Подсерия	Оболочка	Цвет оболочки	Материал проводника	D проводника в AWG	Внешний D кабеля
Категория 5e							
68579	FTP2	Silver	ПВХ	●	Cu	24AWG	5 мм
67669	FTP4 FLUKE Cable Test <input checked="" type="checkbox"/>	Bronze	ПВХ	●	Cu	25AWG	5 мм
67632	FTP4		ПВХ	●	CCA	24AWG	6 мм
68054	SFTP4		ПВХ	●	Cu	25AWG	6 мм

Технические характеристики

Относительная скорость распространения сигнала (NVP): 67-70%	Волновое сопротивление, Ом: 100+-15	Радиус изгиба при прокладке: не менее 8D	Диапазон температур, °C: Хранение: от -20° до +75° Прокладка: от 0° до +75° Эксплуатация: от -20° до +75°
Дисбаланс сопротивления: 5%		Диапазон частот, МГц	cat 5e: 1-100

Произведено в России

Пригодится всегда:

<p>Коннектор RJ45 (8p8c)</p>	<p>Модули Keystone</p>	<p>Розетка компьютерная внешняя на плате</p>
<p>Соединительный модуль</p>	<p>Соединитель кабельный</p>	<p>Маркировочные товары</p>

Кабель многопарный магистральный

- ☑ Используется для передачи данных
- ☑ Кабель для внутренних и наружных работ
- ☑ Экранированный и неэкранированный

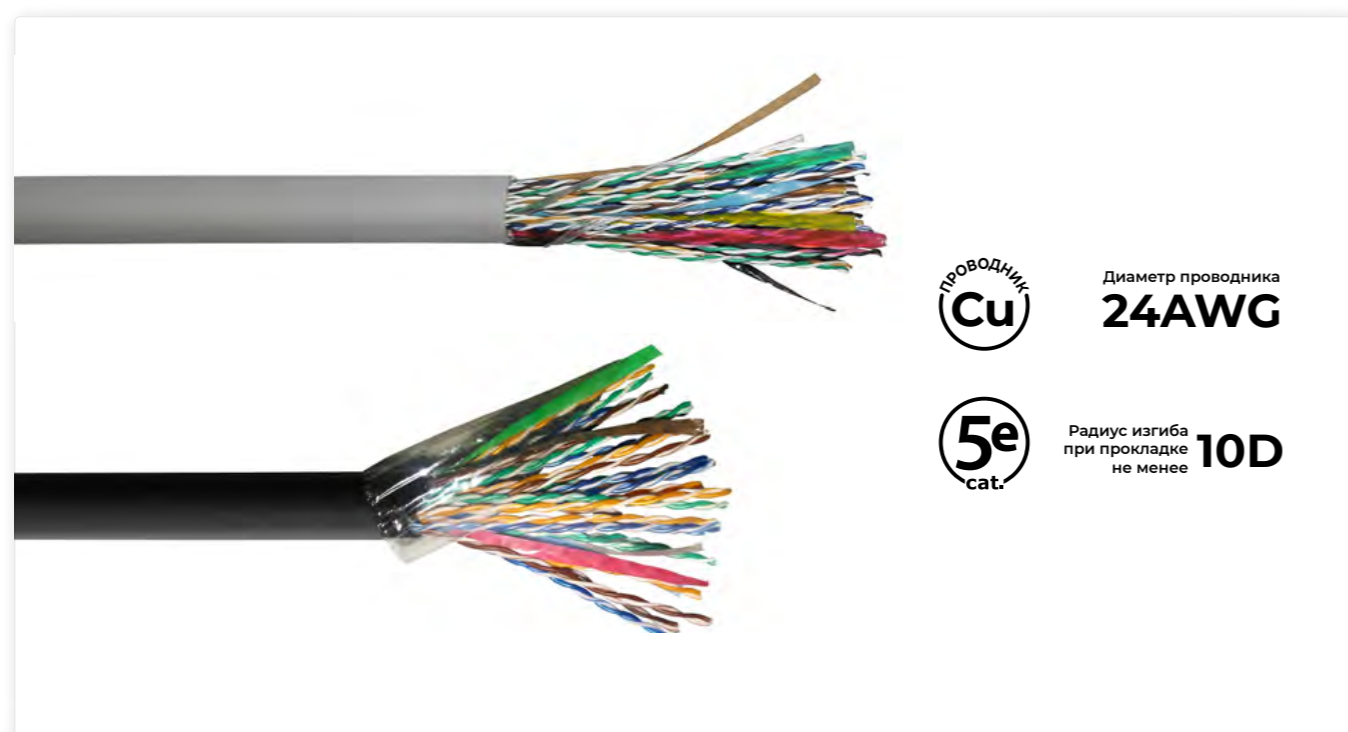
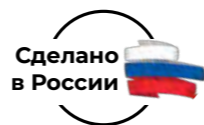

Упаковка:

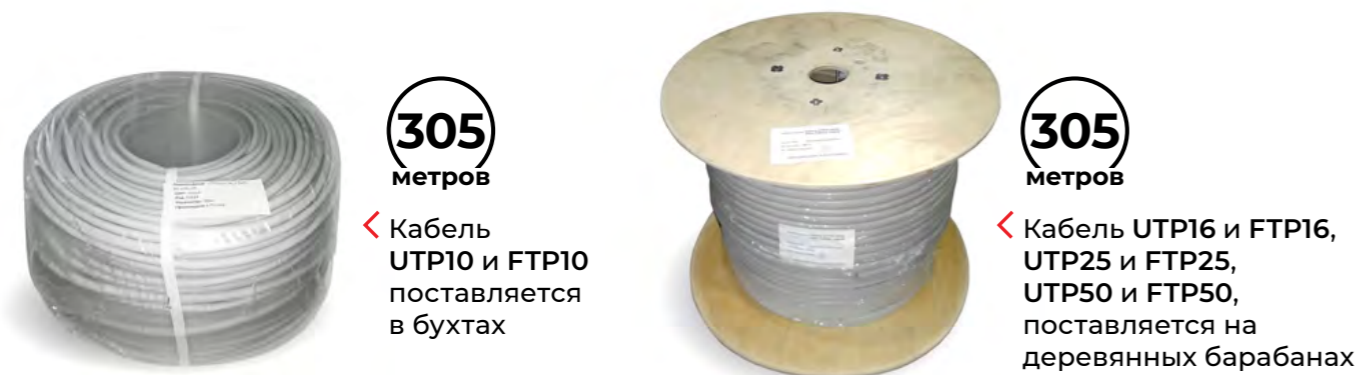

Кабель для внутренних работ

Код	Наименование	Оболочка	Цвет оболочки	D проводника, мм	Внешний D кабеля, мм
65524	Кабель UTP10 cat.5e, 305м, 0,5мм, ZH нг(A)-HF, не содержащий галогенов, серый	ZH нг(A)-HF	●	0,5	9,6
67700	Кабель UTP16 cat.5e, 305м, 0,48мм, серый	ПВХ	●	0,48	11
65525	Кабель UTP16 cat.5e, 305м, 0,5мм, ZH нг(A)-HF, не содержащий галогенов, серый	ZH нг(A)-HF	●	0,5	11
60026	Кабель UTP25 cat.5e, 305м, 0,48мм, серый	ПВХ	●	0,48	13
66077	Кабель UTP25 cat.5e, 305м, 0,5мм, ZH нг(A)-HF, не содержащий галогенов, серый	ZH нг(A)-HF	●	0,5	13
66162	Кабель UTP50 cat.5e, 305м, 0,48мм, ZH нг(A)-HF, серый	ZH нг(A)-HF	●	0,48	18
66078	Кабель UTP50 cat.5e, 305м, 0,48мм, серый	ПВХ	●	0,48	18

Кабель для внутренних работ экранированный

65526	Кабель FTP10 cat.5e, 305м, 0,5мм, ZH нг(A)-HF - не содержащий галогенов, серый	ZH нг(A)-HF	●	0,5	10
67699	Кабель FTP16 cat.5e, 305м, 0,5мм, ZH нг(A)-HF, не содержащий галогенов, серый	ZH нг(A)-HF	●	0,5	13
66163	Кабель FTP25 cat.5e, 305м, 0,48мм, серый	ПВХ	●	0,48	14

Диапазон температур, °C:

Хранение от -20° до +75°	Прокладка от 0° до +75°	Эксплуатация от -20° до +75°
-----------------------------	----------------------------	---------------------------------

Кабель для наружных работ

Код	Наименование	Оболочка	Цвет оболочки	D проводника, мм	Внешний D кабеля, мм
68048	Кабель UTP25 cat.5e, 305м, 0,48мм, наружный, черный	ПЭ	●	0,48	13
65726	Кабель UTP50 cat.5e, 305м, 0,48мм, наружный, черный	ПЭ	●	0,48	18

Кабель для наружных работ экранированный

66461	Кабель FTP10 cat.5e, 305м, 0,48мм, для наружных работ, черный	ПЭ	●	0,48	10
66079	Кабель FTP25 cat.5e, 305м, 0,48мм, наружный, черный	ПЭ	●	0,48	14

Диапазон температур, °C:

Хранение от -40° до +60°	Прокладка от 0° до +60°	Эксплуатация от -40° до +60°
-----------------------------	----------------------------	---------------------------------

АКСЕССУАРЫ СКС

Коннектор RJ45 (8p8c)

- ✓ Быстро и удобно
- ✓ Надежное соединение
- ✓ Со вставкой — только для 6 категории



Коннектор RJ45 (8p8c) для одножильного и многожильного кабеля

52091 cat.5e, нож с 2-мя зубцами

54141 cat.5e, нож с 3-мя зубцами

51861 cat.6, нож с 3-мя зубцами со вставкой

Коннектор RJ45 (8p8c) для одножильного и многожильного кабеля экранированный

54148 cat.6, нож с 3-мя зубцами со вставкой



100
штук

Упаковка: пакет п/э

Коннектор со сквозным отверстием EZNetko* RJ45 (8p8c)

- ✓ Быстро и удобно
- ✓ Надежное соединение



* необходим специальный инструмент:



67021 | Инструмент обжимной для коннекторов со сквозным отверстием EZNetko plug RJ45 (8p8c), NT-670

Универсальный коннектор RJ45 (8p8c)



56877/ 52259 Коннектор RJ45 (8p8c) cat.5e, универсальный, нож с 2-мя зубцами

58041 Коннектор RJ45 (8p8c) cat.5e, универсальный, нож с 3-мя зубцами

59842 Коннектор короткий, нож с 2-мя зубцами

65308 Коннектор RJ45 (8p8c) cat.5e, быстрозажимной ручной, универсальный, 1 шт.

55736 Коннектор RJ45 (8p8c) cat.5e, универсальный, экранированный, нож с 2-мя зубцами



100
штук

Упаковка: пакет п/э

Модули Keystone

Материал контактов разъема:
бронза, покрытая никелем, с золотым напылением 50u"

Гарантия в составе
Netko СКК **50**
лет

RJ45 неэкранированные, цвет: белый

51958 | 90°, 110/Krone тип, под инструмент, KE

5e
cat.



54435 | 90°, без инструмента

5e
cat.



54137 | 90°, 110/Krone тип, под инструмент, KE

6
cat.



54138 |

6
cat.



90°, без инструмента, KE

54439 |

6a
cat.



180°, 110/Krone тип, под инструмент/без инструмента, KE

54441 |

6a
cat.



90°, 110 тип, без инструмента, KE

54440 |

6a
cat.

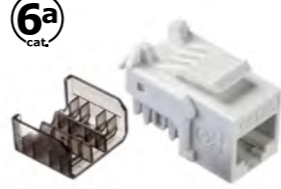

90°, 110 тип, под инструмент, KE

RJ45 экранированные, цвет: металлик

51115 |

5e
cat.



180°, 110/Krone тип, без инструмента, KE

54135 |

5e
cat.



90°, 110/Krone тип, под инструмент, KE

54085 |

6
cat.



90°, 110/Krone тип, под инструмент, KE

53968 |

6a
cat.



90°, 110 тип, под инструмент, KE

RJ45 неэкранированные, цвет: белый

51040 | 90°, 110/Krone тип, универсальный

5e
cat.



54207 | 180°, под инструмент, для патч-панели

5e
cat.



54209 | 180°, под инструмент, для патч-панели

6
cat.



54111 | 90°, 110/Krone тип, под инструмент

6
cat.



Модули для патч-панелей RJ45 экранированные, цвет: металлик

54208 | 180°, под инструмент

5e
cat.



54474 | 180°, под инструмент

6
cat.



Проходные модули для патч-панелей RJ45 экранированные

68581 |

5e
cat.



68582 |

6
cat.



Розетки

Корпус розетки

51274 | KE30-1, 1 порт, белый



51275 | KE30-2, 2 порта, белый



Розетка компьютерная внешняя на плате

54399 | 1xRJ45, неэкранированная, cat.5e, 110/Krone тип (Dual IDC) белый

5e
cat.



54400 | 2xRJ45, неэкранированная, cat.5e, 110/Krone тип (Dual IDC) белый

5e
cat.



54402 | 1xRJ45, неэкранированная, cat.6, 110/Krone тип (Dual IDC) белый

6
cat.



54403 | 2xRJ45, неэкранированная, cat.6, 110/Krone тип (Dual IDC) белый

6
cat.



Рамка для внутренней розетки (французский тип) 80x80 мм

51389 | T1.0 без вставки, металлические скобки



54709 | T1.0 без вставки, пластиковые скобки



52092 | T1.1 со вставкой под 1 модуль, пласт. скобы



51388 | T1.2 со вставкой под 2 модуля, пласт. скобы



52093 | T1.2 со вставкой под 2 модуля, металлические скобки

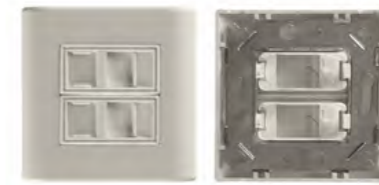

51387 | T1.1 со вставкой под 1 модуль, металлические скобки

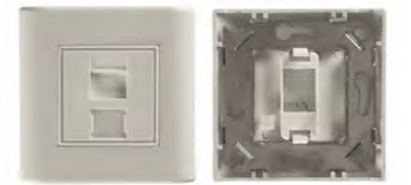

68164 | Вставка 45x22,5 мм со шторкой для Кейстоуна RJ11, RJ45



51390 | Вставка в рамку 45x45 мм (французский тип), 1 порт



51391 | Вставка в рамку 45x45 мм (французский тип), 2 порта



55224 | Коробка установочная 80x80x41.2 для наклейки французского типа с пластиковыми скобками



Розетка модульная 220В, с з/к и шторками

52432 | 56124 | 56178 |

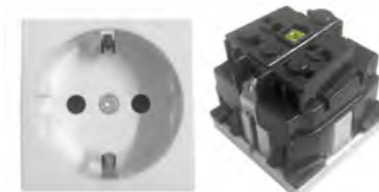

45x45 мм, белая F7

Розетка компьютерная внешняя

51151 | 1xRJ45, неэкран, cat.5e, 110/Krone тип (Dual IDC) белая



51150 | 2xRJ45, неэкран, cat.5e, 110/Krone тип (Dual IDC), белая



54597 | комбинированная телефон+компьютер RJ45+RJ11 (6p4c)



52444 | на плате 1xRJ45, неэкран, cat.5e, Krone тип, белая



51113 | экранированная 1x RJ45, экран, cat.5e, Krone тип, белая



52445 | на плате 2xRJ45, неэкран, cat.5e, Krone тип, белая



51041 | Корпус внешний под розетку, 1 порт, белый



51042 | Корпус внешний под розетку, 2 порта, белый



Модули розеточные, 220В, антенное гнездо

52434 | Модуль 45x22, 5 мм антенное гнездо



52433 | 45x22,5 мм, белый F3



Соединитель кабельный

52160 | тип Скотчлок-1 для жил 0,4-0,7 мм, внешний диаметр 1,52 мм

100
штук
в упаковке



52161 | тип Скотчлок-2 для жил 0,4-0,9 мм, внешний диаметр 2,08 мм

100
штук
в упаковке



52162 | тип Скотчлок-3 (3 проводника) для жил 0,4-0,9 мм, внешний диаметр 1,67 мм

100
штук
в упаковке



Соединительный модуль

55548 | Dual IDC, cat.5e, неэкранированный, белый



51970 | Krone IDC, cat.5e, неэкранированный, белый



56906 | RJ45, cat.6, герметичный (IP68), цапг зажимы, экранированный, черный



54003 | RJ45(8p8c) на RJ45(8p8c) cat.5e, компактный размер (ВxШxД 22x16x31 мм), белый



68368 | RJ45(8p8c) на RJ45(8p8c) прямой контакт, белый

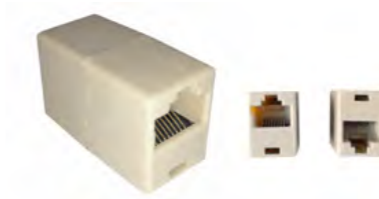

58458 | RJ45(8p8c) на RJ45(8p8c) прямой контакт, белый



59926 | RJ45(8p8c) на RJ45(8p8c), белый



59377 | Универсальный соединитель для двух проводников 21-26 AWG (0,4-0,7 мм) многоцветный

50
штук
в упаковке



Изолирующий колпачок для RJ45

- ✓ Быстро и удобно
- ✓ Крепко держатся на кабеле



Маркировочные товары

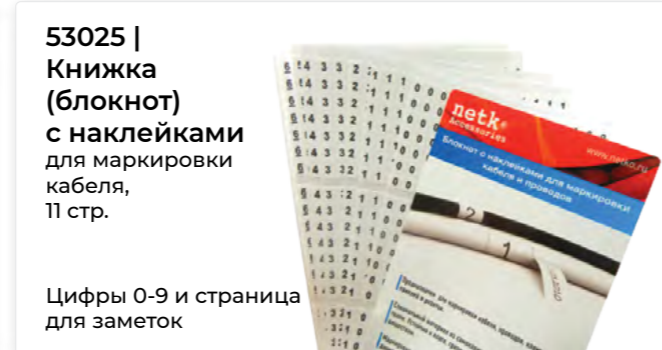

Бирка кабельная



Патч-корды RJ45-RJ45

FTP | UTP



В ассортименте разные цвета и длины.

Оболочка: ПВХ, LSZH

- ✓ Заливные колпачки с защитой защелки коннектора
- ✓ Превышает требования стандартов EN 50173-1, ISO/IEC 11801, TIA-568
- ✓ Для использования в высокоскоростных системах передачи данных

	netk EXPERT	netk ОПТИМА
Покрытие контактов	Коннекторы с «золотым напылением» 3-50 мкм (u)	Коннекторы с «золотым напылением» 3 мкм (u)
Проводник многожильный	проводник Cu чистая медь	проводник Cu cca
Категория	5e cat., 6 cat., 6a cat.	5e cat., 6 cat.
Длина	от 0,5 м до 15 м	от 0,25 м до 20 м
Экранирование	UTP/FTP	UTP/FTP



1 штука

10 штук

Поставляется в индивидуальных полиэтиленовых пакетах или в упаковках по 10 шт.

КАБЕЛЬ КОАКСИАЛЬНЫЙ

- ☑ Антенный, телевизионный
- ☑ Стабильный сигнал без помех
- ☑ 75 Ом или 50 Ом — волновое сопротивление

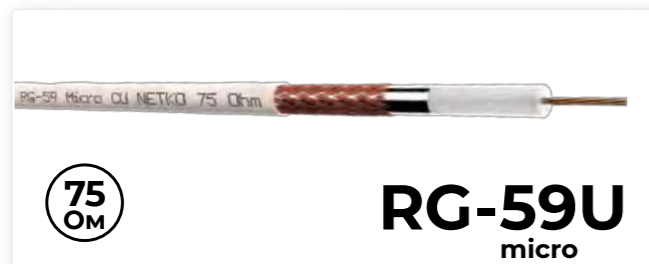

Упаковка:



← Бухта

100
метров

200
метров



← Кабель коаксиальный наружный поставляется на катушках

100
метров

350
метров

Кабель для внутренних работ

Диапазон частот:
5-1000 МГц

Монтаж, °С:
от 0° до +60°

Эксплуатация / хранение, °С:
от -25° до +60°

Код	Тип	Материал проводника	Материал оплетки	Проводник d	Диаметр × кол-во нитей оплетки	Диэлектрик вспененный ПЭ, d мм	Волновое сопротивление, Ом	Внешняя оболочка d мм	Цвет	Кол-во м в бухте
51450	3C-2V	CCS	AL	24AWG	0,12 × 32	3	75	ПВХ 5	○	100
53773	RG-58U	CU	AL	19x0,18 мм	0,12 × 32	3	50	ПВХ 5	○	100
52027	RG-59U micro	CU	AL	22AWG	0,12 × 32	3,8	75	ПВХ 6,1	○	100
53552		CU	CCA	7x0,18мм	0,12 × 64	2,2 SPE	75	ПВХ 4	○	200
51991	RG-6U	CCS	AL	18AWG	0,12 × 48	4,8	75	ПВХ 6,6	○	100
51157		CCS	AL	18AWG	0,12 × 32	4,8	75	ПВХ 6,6	○	100
51158		CU	AL	19AWG	0,12 × 32	4,8	75	ПВХ 6,6	○	100
67480	RG-213	CCA	AL	21AWG	0,1 × 32	4,8	75	ПВХ 6,8	○	100
53672		CU	CU	7x0,72 мм	0,12 × 144	7,11	50	ПВХ 10,3	○	100
52028	SAT-703	CU	CCA	19AWG	0,1 × 48	4,8	75	ПВХ 6,6	○	100
51344		CU	TnCCA	19AWG	0,1 × 48	4,8	75	ПВХ 6,6	○	100
58029		CCA	CCA	19AWG	0,1 × 48	4,8	75	ПВХ 6,6	○	100

Кабель для наружных работ

Монтаж, °С:
от 0° до +60°

Эксплуатация / хранение, °С:
от -30° до +60°

Код	Тип	Материал проводника	Материал оплетки	Проводник d	Диаметр × кол-во нитей оплетки	Диэлектрик вспененный ПЭ, d мм	Волновое сопротивление, Ом	Внешняя оболочка d мм	Цвет	Кол-во м в бухте
52241	RG-11U с тросом	CCS	AL	14AWG	0,12 × 96	7,1	75	ПЭ 10	●	305
52042	RG-11U	CCS	AL	14AWG	0,12 × 96	7,1	75	ПЭ 10	●	305
51239	RG-6U	CU	AL	19AWG	0,12 × 32	4,8	75	ПЭ 6,6	●	100
58030		CCS	AL	18AWG	0,12 × 32	4,8	75	ПЭ 6,6	●	100
58204	SAT-703	CU	TnCCA	19AWG	0,1 × 48	4,8	75	ПЭ 6,6	●	100

АКСЕССУАРЫ ДЛЯ КОАКСИАЛЬНОГО КАБЕЛЯ

BNC-коннекторы

55190 | Гнездо BNC с клеммной колодкой, цинк



55192 | Штекер под винт, с пружиной, цинк



55191 | Штекер с клеммной колодкой, цинк



53462 | Гнездо-гнездо, цинк/медь



53454 | Штекер для 3С-2V, цинк/медь, для обжимного инструмента



53453 | Штекер для RG-59, цинк/медь, для обжимного инструмента



53452 | Штекер для RG-6, SAT703, цинк/медь, для обжимного инструмента



53463 | Штекер-штекер, цинк/медь



52395 | Штекер 7101A прямой, пластик, медь



52397 | Штекер 7101B угловой, пластик, медь

52396 | цинк



52399 | Переходник BNC-7050 штекер на F-гнездо



F-переходники

52237 | гнездо F — гнездо TV, цинк



51830 | гнездо F — штекер TV, медь
51797 | цинк



51720 | гнездо F — гнездо F, медь
52236 | цинк



56085 | гнездо F — гнездо TV угловой, цинк



55573 | гнездо F — штекер F, угловой, цинк (F123-53)



56086 | гнездо F — штекер TV угловой, цинк



56089 | соединитель на 3 гнезда, F-тройник, цинк



56090 | соединитель на 4 гнезда, F-крест, цинк



54223 | штекер F — штекер TV, цинк



TV-переходники

56088 | штекер TV — штекер TV, цинк



56087 | гнездо TV — гнездо TV, цинк



F-штекеры (гайка)

52238 | на 3С2V,
накручивающийся,
цинк



54108 | на RG-11, пустой,
накручивающийся,
медь



51829 | на RG-59,
накручивающийся, медь
51827 | цинк



54107 | на RG-11, с фиксирован-
ным пином, обжимной,
медь



54105 | на RG-11, с разборным
пином, обжимной, медь



54109 | на RG-6, без пина,
обжимной, медь



51796 | на RG-6, SAT-703, накручи-
вающийся, медь
51795 | цинк



51828 | гайка на 3С2V, медь



TV-переходники, штекеры и разветвители

52239 | Гнездо TV, белый
52240 | чёрный



51700 | Разветвитель TV-2TV,
5-900 MHz



53691 | Разветвитель TV-2TV,
5-1000 MHz



51701 | Разветвитель TV-3TV,
5-900 MHz



53689 | Разветвитель TV-3TV,
5-1000 MHz



51989 | Разветвитель TV-4TV,
5-900 MHz



53690 | Разветвитель TV-4TV,
5-1000 MHz



51862 | Штекер TV, угловой,
белый
51863 | чёрный



51699 | Штекер TV, белый
51826 | чёрный



Сопутствующие товары

Монтажный инструмент

51824 | HT-322



Профессиональный инструмент для раз-
делки коаксиального кабеля RG58, 59/62, 6

67390 | N-302



Универсальный инструмент для зачистки
UTP/STP, RG-59/6/11/7, плоского телефонного
кабеля

67385 | N-106E



Инструмент для обжима (кримпер)
коаксиального кабеля RG 58, 6, 11, 213,

67496 | N-2008R



Мультифункциональный инструмент для
обжима 8p8c (RJ45), 6p6c (RJ12), 4p4c

67386 | N-301C



Инструмент для обжима (кримпер)
коаксиального кабеля RG58, 59, 62, 6

67392 | N-N468B



Инструмент для обжима (кримпер) 8p8c
(RJ45), 6p6c (RJ12), 6p4c (RJ11), 4p4c, 4p2c
параллельного действия

Крепежные изделия

Скоба с гвоздем для крепления
круглого кабеля



100
штук
в упаковке

Стяжки нейлоновые



100
штук
в упаковке

Стяжки нейлоновые светостойкие



100
штук
в упаковке

КАБЕЛЬ ТЕЛЕФОННЫЙ

- Тип кабеля: плоский
- Тип проводника: многожильный

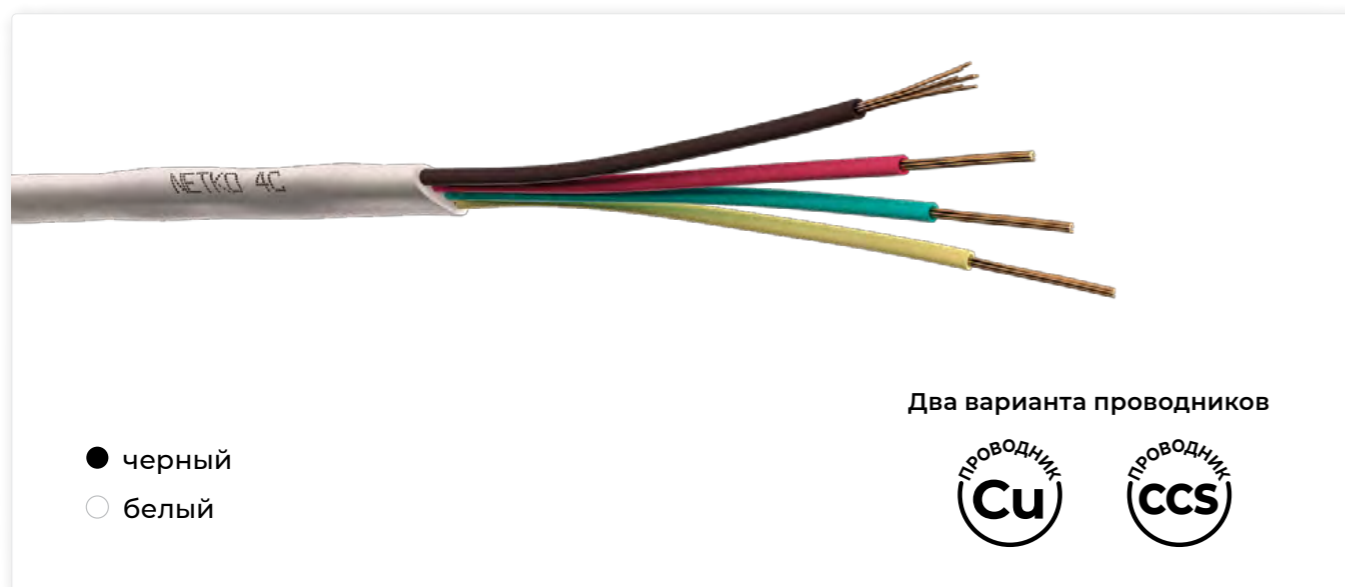

Упаковка:



100
метров

Кабель телефонный поставляется в бухтах

Код	Наименование	Материал жилы	кол-во проводников x d жилы, мм	Цвет
51009	2-х жильный	CCS	2x7x0,10	○
51153		CCS		●
52253		Cu		○
52255	4-х жильный	Cu	4x7x0,10	○
52256		Cu		●
51010		CCS		○
51154		CCS		●
51011	6-ти жильный	CCS	6x7x0,10	○
52530		CCS		●

Технические характеристики

Оболочка кабеля: ПВХ	Диапазон температур, °C: от -10° до +40°	Бухта: 100 м
--------------------------------	--	------------------------

Для работы с телефонным кабелем рекомендуем использовать следующие инструменты:

- Для обжима: N-200, N-568, N-N468B, N-2008R, TL-200, TL-2008R, TL-568
- Для разделки: N-302, N-P-501B, N-318, НТ-318

АКСЕССУАРЫ ДЛЯ ТЕЛЕФОННОГО КАБЕЛЯ

Коннекторы (нож с 2-мя зубцами)

51449 | RJ11 (6p2c),
100 шт.



51033 | RJ11 (6p4c),
100 шт.



55553 | RJ12 (6p6c),
100 шт.



51034 | 4p4c для
телефонных
трубок



Модули

51049 | Модуль
Keystone



неэкранированный, RJ11 (6p4c),
110/Krone тип, под инструмент,
белый

52104 | Модуль
Keystone



неэкранированный, RJ12 (6p6c),
110 тип, без инструмента,
универсальный, KE, белый

51170 | Соединительный
модуль RJ11



(6p4c) на RJ11, белый

51045 | Соединительный
модуль RJ12



(6p6c) на RJ12, белый

Переходники телефонные

51172 | гнездо RJ11 (6p4c) на
два гнезда RJ11 (6p4c)



51171 | штекер RJ11 (6p4c) на
два гнезда RJ11 (6p4c)



51173 | штекер RJ11 (6p4c) на
три гнезда RJ11 (6p4c)



Розетки телефонные внешние

53142 | 1 порт RJ11 (6p2c),
2-х контактная, белая



53307 | 1 порт RJ11 (6p2c),
2-х контактная, мини,
белая



51047 | 1 порт RJ11 (6p4c),
4-х контактная, белая



55555 | 1 порт RJ12 (6p6c) /
6-и контактная, белая



53308 | 2 порта RJ11 (6p2c),
2-х контактная, мини,
белая



51048 | 2 порта RJ11 (6p4c),
4-х контактная, белая



53144 | 2 порта RJ11 (6p2c), 2-х
контактная, белая



Удлинитель телефонный

в ассортименте |
(6p4c)
2 м, 3 м,
5 м, 7 м,
10 м, 15 м, 20 м /
белый
или черный



Шнур телефонный витой

в ассортименте |
(4p4c)
2,5 м, 4,5 м, 7,5 м /
белый, серый
или черный

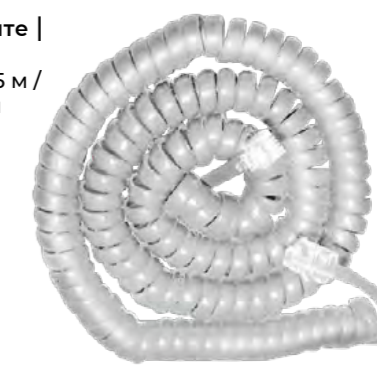

КАБЕЛЬ ВОЛОКОННО-ОПТИЧЕСКИЙ

Технические характеристики

Диапазон температур, °C Эксплуатация: от -40° до +60/70° Хранение: от -50° до +60/70° Монтаж: от 0° до +50/70°	Одномодовое волокно: SM – 9/125 Fujikura Минимальный радиус изгиба: 10D	После намотки на барабан кабель тестируется производителем
---	--	--

Кабель ВО для наружных работ

68149 68150 52263 68151 54175 2000 м в бухте	<table border="1"> <thead> <tr> <th>Код</th> <th>Наименование</th> <th>Кол-во волокон</th> <th>Оболочка</th> <th>Диаметр кабеля, мм</th> <th>Вес кабеля, кг/км</th> <th>Цвет</th> </tr> </thead> <tbody> <tr> <td>68149</td> <td></td> <td>4</td> <td></td> <td>7,1</td> <td>50</td> <td>●</td> </tr> <tr> <td>68150</td> <td>Кабель ВО бронированный</td> <td>8</td> <td>PE</td> <td>7,6</td> <td>58</td> <td>●</td> </tr> <tr> <td>52263</td> <td></td> <td>16</td> <td></td> <td>8,2</td> <td>68</td> <td>●</td> </tr> <tr> <td>68151</td> <td>Кабель ВО, двойная стальная проволока в качестве силового элемента</td> <td>4</td> <td rowspan="2">PE</td> <td>8,0</td> <td>80</td> <td>●</td> </tr> <tr> <td>54175</td> <td></td> <td>8</td> <td>8,0</td> <td>90</td> <td>●</td> </tr> </tbody> </table>	Код	Наименование	Кол-во волокон	Оболочка	Диаметр кабеля, мм	Вес кабеля, кг/км	Цвет	68149		4		7,1	50	●	68150	Кабель ВО бронированный	8	PE	7,6	58	●	52263		16		8,2	68	●	68151	Кабель ВО, двойная стальная проволока в качестве силового элемента	4	PE	8,0	80	●	54175		8	8,0	90	●
Код	Наименование	Кол-во волокон	Оболочка	Диаметр кабеля, мм	Вес кабеля, кг/км	Цвет																																				
68149		4		7,1	50	●																																				
68150	Кабель ВО бронированный	8	PE	7,6	58	●																																				
52263		16		8,2	68	●																																				
68151	Кабель ВО, двойная стальная проволока в качестве силового элемента	4	PE	8,0	80	●																																				
54175		8		8,0	90	●																																				

Кабель ВО самонесущий для подвеса для наружных работ

57228 4000 м в бухте	<table border="1"> <thead> <tr> <th>Код</th> <th>Наименование</th> <th>Кол-во волокон</th> <th>Оболочка</th> <th>Диаметр кабеля, мм</th> <th>Вес кабеля, кг/км</th> <th>Цвет</th> </tr> </thead> <tbody> <tr> <td>57226</td> <td>ОСД-1×4А-7</td> <td>4</td> <td>PE</td> <td>11,5</td> <td>110</td> <td>●</td> </tr> <tr> <td>57227</td> <td>ОСД-2×4А-7</td> <td>8</td> <td>PE</td> <td>11,5</td> <td>110</td> <td>●</td> </tr> <tr> <td>57228</td> <td>ОСД-4×4А-7</td> <td>16</td> <td>PE</td> <td>11,5</td> <td>110</td> <td>●</td> </tr> </tbody> </table>	Код	Наименование	Кол-во волокон	Оболочка	Диаметр кабеля, мм	Вес кабеля, кг/км	Цвет	57226	ОСД-1×4А-7	4	PE	11,5	110	●	57227	ОСД-2×4А-7	8	PE	11,5	110	●	57228	ОСД-4×4А-7	16	PE	11,5	110	●
Код	Наименование	Кол-во волокон	Оболочка	Диаметр кабеля, мм	Вес кабеля, кг/км	Цвет																							
57226	ОСД-1×4А-7	4	PE	11,5	110	●																							
57227	ОСД-2×4А-7	8	PE	11,5	110	●																							
57228	ОСД-4×4А-7	16	PE	11,5	110	●																							

Кабель ВО подвесной с тросом для наружных работ

55381 4000 м в бухте	<table border="1"> <thead> <tr> <th>Код</th> <th>Наименование</th> <th>Кол-во волокон</th> <th>Оболочка</th> <th>Диаметр кабеля, мм</th> <th>Диаметр троса, мм</th> <th>Вес кабеля, кг/км</th> <th>Цвет</th> </tr> </thead> <tbody> <tr> <td>55590</td> <td>Тип ОПЦ, наружный с тросом</td> <td>4</td> <td>PE</td> <td>5,2</td> <td>0,92×7</td> <td>75</td> <td>●</td> </tr> <tr> <td>55381</td> <td>Тип ОПЦ, наружный с тросом, 9 кН</td> <td>8</td> <td>PE</td> <td>5,7</td> <td>0,92×7</td> <td>89</td> <td>●</td> </tr> <tr> <td>55105</td> <td>Кабель ВО подвесной, наружный с тросом, 9 кН, тип ОПЦ</td> <td>16</td> <td>PE</td> <td rowspan="2">5,7</td> <td rowspan="2">4,8</td> <td rowspan="2">106</td> <td>●</td> </tr> <tr> <td>55106</td> <td></td> <td>24</td> <td>PE</td> <td>●</td> </tr> </tbody> </table>	Код	Наименование	Кол-во волокон	Оболочка	Диаметр кабеля, мм	Диаметр троса, мм	Вес кабеля, кг/км	Цвет	55590	Тип ОПЦ, наружный с тросом	4	PE	5,2	0,92×7	75	●	55381	Тип ОПЦ, наружный с тросом, 9 кН	8	PE	5,7	0,92×7	89	●	55105	Кабель ВО подвесной, наружный с тросом, 9 кН, тип ОПЦ	16	PE	5,7	4,8	106	●	55106		24	PE	●
Код	Наименование	Кол-во волокон	Оболочка	Диаметр кабеля, мм	Диаметр троса, мм	Вес кабеля, кг/км	Цвет																															
55590	Тип ОПЦ, наружный с тросом	4	PE	5,2	0,92×7	75	●																															
55381	Тип ОПЦ, наружный с тросом, 9 кН	8	PE	5,7	0,92×7	89	●																															
55105	Кабель ВО подвесной, наружный с тросом, 9 кН, тип ОПЦ	16	PE	5,7	4,8	106	●																															
55106		24	PE				●																															

4000 м в бухте 55381 | 55590 2000 м в бухте 55106 | 55105

Кабель ВО для внутренних работ

54198 	<table border="1"> <thead> <tr> <th>Код</th> <th>Наименование</th> <th>Кол-во волокон</th> <th>Оболочка</th> <th>Диаметр кабеля, мм</th> <th>Вес кабеля, кг/км</th> <th>Цвет</th> </tr> </thead> <tbody> <tr> <td>54198</td> <td>Кабель ВО для сетей FTTH</td> <td>2</td> <td>LSZH</td> <td>3,0×2,0</td> <td>12,5</td> <td>●</td> </tr> <tr> <td>56180</td> <td rowspan="2">Кабель ВО (distribution)</td> <td>4</td> <td rowspan="2">LSZH FR</td> <td>4,8</td> <td>18</td> <td>●</td> </tr> <tr> <td>56101/54173</td> <td>8</td> <td>5,2</td> <td>30</td> <td>●</td> </tr> </tbody> </table>	Код	Наименование	Кол-во волокон	Оболочка	Диаметр кабеля, мм	Вес кабеля, кг/км	Цвет	54198	Кабель ВО для сетей FTTH	2	LSZH	3,0×2,0	12,5	●	56180	Кабель ВО (distribution)	4	LSZH FR	4,8	18	●	56101/54173	8	5,2	30	●
Код	Наименование	Кол-во волокон	Оболочка	Диаметр кабеля, мм	Вес кабеля, кг/км	Цвет																					
54198	Кабель ВО для сетей FTTH	2	LSZH	3,0×2,0	12,5	●																					
56180	Кабель ВО (distribution)	4	LSZH FR	4,8	18	●																					
56101/54173		8		5,2	30	●																					

1000 м в бухте 56101 | 56180

2000 м в бухте 54198 | 54173

- > LSZH — покрытие из не распространяющего горение безгалогенного низкодымного материала
- > LSZH FR — покрытие из малодымного безгалогенного материала, огнестойкое.

Кабель ВО для патч-кордов

54197 1000 м в бухте	Одномодовое волокно: SM – 9/125 Fujikura Минимальный радиус изгиба: 10D	<table border="1"> <thead> <tr> <th>Код</th> <th>Наименование</th> <th>Кол-во волокон</th> <th>Оболочка</th> <th>Диаметр кабеля, мм</th> <th>Вес кабеля, кг/км</th> <th>Цвет</th> </tr> </thead> <tbody> <tr> <td>54197</td> <td>Кабель ВО</td> <td>1</td> <td>PVC</td> <td>3,0</td> <td>10</td> <td>●</td> </tr> </tbody> </table>	Код	Наименование	Кол-во волокон	Оболочка	Диаметр кабеля, мм	Вес кабеля, кг/км	Цвет	54197	Кабель ВО	1	PVC	3,0	10	●
Код	Наименование	Кол-во волокон	Оболочка	Диаметр кабеля, мм	Вес кабеля, кг/км	Цвет										
54197	Кабель ВО	1	PVC	3,0	10	●										

Кабель опто-электрический (комбинированный) ОЭК-НУ

Применяется в системах видеонаблюдения, сигнализации и связи, для питания удалённых устройств и передачи информации по оптическим волокнам. Кабель оптимизирован для использования в комплекте с коммутаторами на 4-8 РОЕ-выходов для длин от 400 до 800 м.

Может прокладываться в кабельную канализацию, по чердакам и подъездам, вдоль периметров ограждений и т.п.

57717 57673 4000 м в бухте	Одномодовое волокно: 9/125 мкм Электрические жилы (кол-во × сечение): 2×2,5 мм² Диапазон температур, °C от -60° до +70°	<table border="1"> <thead> <tr> <th>Код</th> <th>Кол-во волокон</th> <th>Допустимое растягивающее усилие</th> <th>Броня из 6 проволок, диаметр, мм</th> </tr> </thead> <tbody> <tr> <td>57717</td> <td>8</td> <td>5,0 кН</td> <td>3,3</td> </tr> <tr> <td>57673</td> <td>4</td> <td>3,5 кН</td> <td>2,45</td> </tr> </tbody> </table>	Код	Кол-во волокон	Допустимое растягивающее усилие	Броня из 6 проволок, диаметр, мм	57717	8	5,0 кН	3,3	57673	4	3,5 кН	2,45
Код	Кол-во волокон	Допустимое растягивающее усилие	Броня из 6 проволок, диаметр, мм											
57717	8	5,0 кН	3,3											
57673	4	3,5 кН	2,45											

ВОЛОКОННО-ОПТИЧЕСКОЕ ОБОРУДОВАНИЕ

Кроссы оптические укомплектованные

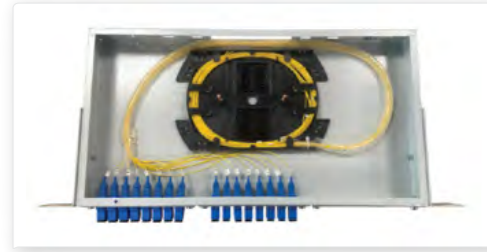

В комплект входят: корпус кросса с крышкой, сплайс-кассета, пигтейлы, оптические розетки.

Для установки в шкаф или стойку 19"

Типы портов:
SC, FC, LC, ST

Высота корпуса кросса:
1U или 2U

Количество портов:
от 4 до 48

Корпуса кроссов оптических в шкаф или стойку 19"



Код	Кол-во и тип портов	Высота	Особенности	В комплекте
54918	SC Simplex, 24 порта	1U	пустой	Сплайс-кассета
54919	FC Simplex, 24 порта U-тип			
54200	FC Simplex, 24 порта O-тип			

Коробки оптические настенные

Для быстрой коммутации оптического кабеля в жилых помещениях, офисах и бизнес-центрах



Код	Кол-во и тип портов	Материал	Габариты (Г×Ш×В), см	В комплекте
54177	4 FC/SC/UPC SM порта	металл	15×11×3	Гильзы и крепеж КДЭС
54176	4 FC SM порта D-тип		16,4×12,4×2,3	
54179	4 SC SM порта		16,4×12,4×2,3	
68860	8 FC SM портов D-тип	металл	18×12×4	Ложемент для КДЭС
68861	8 SC SM портов		18×12×4	

Корпуса кроссов оптических настенных



Код	Кол-во и тип портов	Исполнение	Габариты (В×Д×Ш), мм	В комплекте
54178	8 FC SM портов U-тип	металлический, с замком	62×250×190	Ложемент для КДЭС
54920	8 SC SM портов			

54974 | Розетка абонентская настенная оптическая OPH-86 универсальная для LC, FC и SC разъемов



Особенности:
— Габаритные размеры: 150×110×30 мм.
— Компактное внутреннее устройство.
— Простой многократный доступ.
— Легкий монтаж.
— Корпус из высококачественного пластика.

52131 | Сплайс-кассета KE



с крышкой на 12 волокон

55453 | Патч панель заглушка



для кросса

Оборудование для передачи сигнала по ВО

Модуль 40Гб и 100Гб



Форм-фактор: QSFP28, QSFP+Кабель DAC (Direct Attach Cable) в комплекте. Длина DAC кабеля: 1 м, 3 м, 5 м

Оптический трансивер 40Гб и 100Гб



Форм-фактор: QSFP+, QSFP28
Дальность: до 40 км

Оптический трансивер 100Гб



Форм-фактор: CFP, CFP2
Дальность: до 10 км

WDM медиаконвертеры 100Мб и 1Гб



Длина волны: 1310/1550.
Дальность: 3 км, 20 км, 25 км

Приемо-передающий оптический SFP модуль



Длина волны: 1310/1550.
Дальность: 3км, 20 км

Оптические коннекторы



Код	Наименование	Тип	Диаметр кабеля	Диаметр волокна
68147	Быстрый коннектор, бесклеевой	SC/UPC SM		125 мкм
54159	Коннектор волоконно-оптический	FC/UPC SM, Simplex	3,0 мм	
54160		SC/UPC SM, Simplex	3,0 мм	

Оптические розетки и адаптеры



Код	Наименование	Тип	Особенности
54157	Оптический адаптер (розетка) с квадратным фланцем	FC-FC/UPC SM Simplex	— Корпус: никелированная латунь. — Крепление с помощью резьбового соединения. — Полимерные заглушки от попадания пыли.
52430	Оптический адаптер (розетка) D-типа	FC-FC/UPC SM Simplex	для одномодового оптоволоконного кабеля с коннекторами типа FC
54973	Оптическая розетка	LC-LC/UPC SM Duplex	— для соединения дуплексных оптических шнуров — пластиковый корпус — крепление с помощью пластикового стопора
54158	Оптическая розетка	SC-SC/UPC SM Simplex	— Пластиковый корпус — Крепление розетки к патч-панели с помощью металлического стопора и, дополнительно, с помощью винтов.

Оптические муфты

Для защиты мест сварок оптического кабеля в неблагоприятных условиях среды (резкие перепады температур, УФ-лучи, сухой грунт, канализация и т.п.)

Оптическая тупиковая муфта GJS 2-D, вертикальная, малогабаритная, 24-48 волокон



54854 |

Основные особенности

- ✓ Вертикальный монтаж, легкий доступ без использования специальных инструментов
- ✓ Простой и удобный способ добавлять/удалять сплайс-кассеты благодаря поворотному механизму
- ✓ Угол открытия сплайс-кассеты: более 90°
- ✓ Возможность отвода оптических волокон через овальный ввод.

Технические характеристики

Количество вводов оптического кабеля:	4 + овальный ввод для транзитной панели
Емкость сплайс-кассеты:	6/12 сварок
Количество сплайс-кассет (max):	4
Количество сварок (max):	24/48
Рабочая температура, °C:	-40° ~ +65°C
Габаритные размеры, мм:	длина 288 Ø=178

Оптическая проходная муфта MO-FOSC МГ, горизонтальная, 24/48 волокон



55290 |

Основные особенности

- ✓ Компактная модель, подходит для мест с высокой влажностью и повышенным содержанием пыли в воздухе.
- ✓ Корпус муфты изготовлен из высокопрочного пластика и состоит из двух частей.
- ✓ Устройство крепления кабеля внутри оптической муфты обеспечивает стойкость при внешнем вытягивании кабеля, его скручивании, а так же при воздействии ударных нагрузок.
- ✓ Герметизация кабельных вводов осуществляется с помощью термоусадочных трубок, входящих в комплектацию.
- ✓ Внутри муфты можно установить до 4-х сплайс-кассет.
- ✓ Может устанавливаться на столбах, на стенах, на чердаках и т.п.

Технические характеристики

Количество вводов оптического кабеля:	4 с каждой стороны
Емкость сплайс-кассеты:	24 сварки в один слой или 48 сварок в два слоя
В комплект входит 1 сплайс-кассета	
Максимальное кол-во сплайс-кассет:	4
Рабочая температура, °C:	-40° ~ +65°C
Габаритные размеры, мм:	860 x Ø94

Оптическая проходная муфта, аналог GJS 6007, горизонтальная, 24/48 волокон



55291 |

Основные особенности

- ✓ Возможность отвода волокон для сварки без разрыва основного магистрального кабеля
- ✓ Простота и быстрота установки и фиксации волокон
- ✓ Простота повторного доступа в муфту, не требующая дополнительного инструмента
- ✓ Расширенное внутреннее пространство для укладки кабеля
- ✓ Сплайс-кассеты с защелкивающимся механизмом открываются более чем на 90°
- ✓ Простота добавления и удаления сплайс-кассет
- ✓ Установка на столбах, на подвесах, под землей, в шахтах канализаций связи, на вертикальных поверхностях и т.п.
- ✓ Корпус из специального пластика обеспечивает эксплуатацию в условиях широкого диапазона низких и высоких температур, под воздействием агрессивных сред, ультрафиолетового облучения, повышенной влажности, возможных землетрясений.
- ✓ Конструкция фиксации кабеля обеспечивает стойкость при внешнем вытягивании кабеля, его скручивании, а также при воздействии ударных нагрузок.

Технические характеристики

Количество портов ввода-вывода	6 (2 — Ø16мм, 4 — Ø13мм)
В комплект входит 2 кассеты	
Емкость кассеты:	12 сварок в один слой, 24 сварки в два слоя
Габаритные размеры, ДхШхВ (мм)	400x185x90

Оптическая тупиковая муфта, аналог GJS 7002, вертикальная, 12/24 волокна



55292 |

Основные особенности

- ✓ Корпус муфты изготовлен из высокопрочного пластика, и состоит из двух частей, скрепленных механическим хомутом.
- ✓ Резиновая уплотнительная прокладка препятствует проникновению влаги и пыли.
- ✓ Устройство крепления кабеля внутри оптической муфты обеспечивает стойкость при внешнем вытягивании кабеля, его скручивании, а так же при воздействии ударных нагрузок.
- ✓ Герметизация кабельных вводов осуществляется с помощью термоусадочных трубок, входящих в комплект.

Технические характеристики

Количество вводов оптического кабеля:	5
из них:	4 под кабель Ø20 мм для кабеля Ø17,5 мм 1 овальный 64x40 мм на два кабеля Ø23 или транзитной петли
Емкость сплайс-кассеты:	12 сварок в один слой или 24 сварки в два слоя
В комплект входит 1 сплайс-кассета	
Максимальное кол-во сплайс-кассет:	6
Рабочая температура, °C:	-40° ~ +65°C
Габаритные размеры, мм:	450x230

Оптическая тупиковая муфта, аналог GJS 6005, горизонтальная, 24/48 волокон



55293 |

Технические характеристики

Количество вводов оптического кабеля:	6 (Ø13 мм — 2, Ø16 мм — 2, Ø20 мм — 2)
Емкость сплайс-кассеты:	12 сварок в один слой или 24 сварки в два слоя
В комплект входит 2 сплайс-кассеты	
Максимальное кол-во сплайс-кассет:	4
Рабочая температура, °C:	-40° ~ +65°C
Габаритные размеры, мм:	323x202x86

55051 | Крепёж к столбу для муфты GJS 8004 и GJS 2-D



Оптические патч-корды и пигтейлы



Наименование	Оболочка	Тип	Длина
Пигтейл		SC/UPC SM buffer	1 м; 1,5 м
Пигтейл двухсторонний (оптический шнур)	Буферное покрытие	FC-FC/UPC SM buffer	3 м
		LC-LC/UPC SM buffer	
		SC-SC/UPC SM buffer	
Патч-корд оптический переходной	ПВХ, LSZH	FC-LC/UPC SM Simplex	0,5 м; 1 м; 1,5 м; 2 м; 3 м
		LC-SC/UPC SM Simplex	
		SC-FC/UPC SM Simplex	
Патч-корд оптический соединительный	ПВХ, LSZH	SC-SC/UPC SM Simplex	0,5 м; 1 м; 1,5 м; 2 м; 3 м
		FC-FC/UPC SM Simplex	
		LC-LC/UPC SM Simplex	
		LC-LC/UPC SM Duplex	

Гильза термоусаживаемая КДЗС



Технические характеристики

Внешний диаметр:	3 мм
Температура термоусадки, С°:	100-130
Температура эксплуатации С°:	от -55 до +135
Уровень влажности, %:	≤ 95%
Прочность при растяжении (Мра):	20
Потери при -40°С:	0,03dB
Потери при +60°С:	УВ95% 0,02dB

Код	Длина, мм	Цвет
52687	40	Прозрачный
52683	60	Прозрачный
52684	60	Зеленый
52685	60	красный
52686	60	синий

100
штук
в упаковке

Инструменты

67380 | N-204N



Стриппер для удаления 250мкм покрытий с оптического волокна

54989 |



Инструмент для разделки плоских оптических (FTTH) кабелей

56414 | Ручка-очиститель



(для коннекторов с ферулой диаметром 2,5 мм)

67228 | Ручка-очиститель



(для коннекторов с ферулой диаметром 1,25 мм)

59735 | Визуальный локатор повреждений



Позволяет определить:

- места разрыва
- некачественные соединения (сварки) изгибы или трещины в ВО кабелях и при монтаже оптических кроссов
- дефекты линии в мертвой зоне рефлектометров

Основные особенности:

- Прост в использовании
- Конструкция корпуса защищает от повреждения электростатическим разрядом
- Работает как в непрерывном, так и в импульсном режиме с постоянной мощностью
- Универсальный разъем 2,5 мм FC, SC, ST
- Корпусом из нержавеющей стали
- Колпачок, предохраняющий от загрязнений
- Дистанция 5 км

58413 |

Безворсовые салфетки



280
штук
в упаковке

Бережное очищение оптических волокон, разъемов и других поверхностей. Рекомендуется для очистки оптического волокна, оптических коннекторов и разъемов, а также других зеркальных поверхностей, деталей, приборов, линз и т.д.

Основные особенности:

- Низкая ворсистость
- Антистатичный материал
- Удобная коробка для последовательного извлечения салфеток

Арматура для волоконно-оптического кабеля

65259 | Зажим натяжной для кабеля FTTH, 220 мм



Зажим спиральный натяжной ЗСН(ZSN)

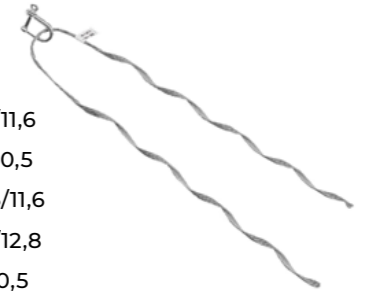

65262 | 4(6)-10,6/11,6
65266 | 4(6)-9,5/10,5
65261 | 6(10)-10,6/11,6
65260 | 6(10)-11,7/12,8
65267 | (10)-9,5/10,5

Зажим спиральный поддерживающий ЗСП(ZSP)

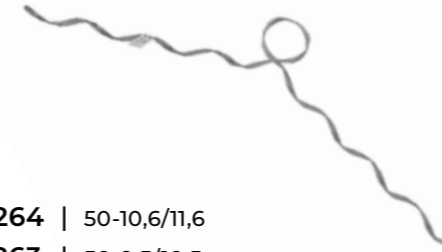

65264 | 50-10,6/11,6
65263 | 50-9,5/10,5

65248 | Зажим шлейфовый ЗКШ-3 (11-18-2)



65246 | Кронштейн СА -1500.1



65257 | Н15 Зажим анкерный круглого/плоского FTTH и дроп кабеля 2-6 мм (пакет)



66363 | Скоба такелажная



65256 | Талреп Т-30-01



65250 | Узел крепления натяжной УКН-01Б (УК-Н-01)



65252 | Узел крепления поддерживающий УКП-01БУ (УК-П-01)



КАБЕЛЬ АКУСТИЧЕСКИЙ

- ☑ Кабель используется для передачи сигнала от усилителя мощности к громкоговорителю
- ☑ Передает чистый, объемный звук

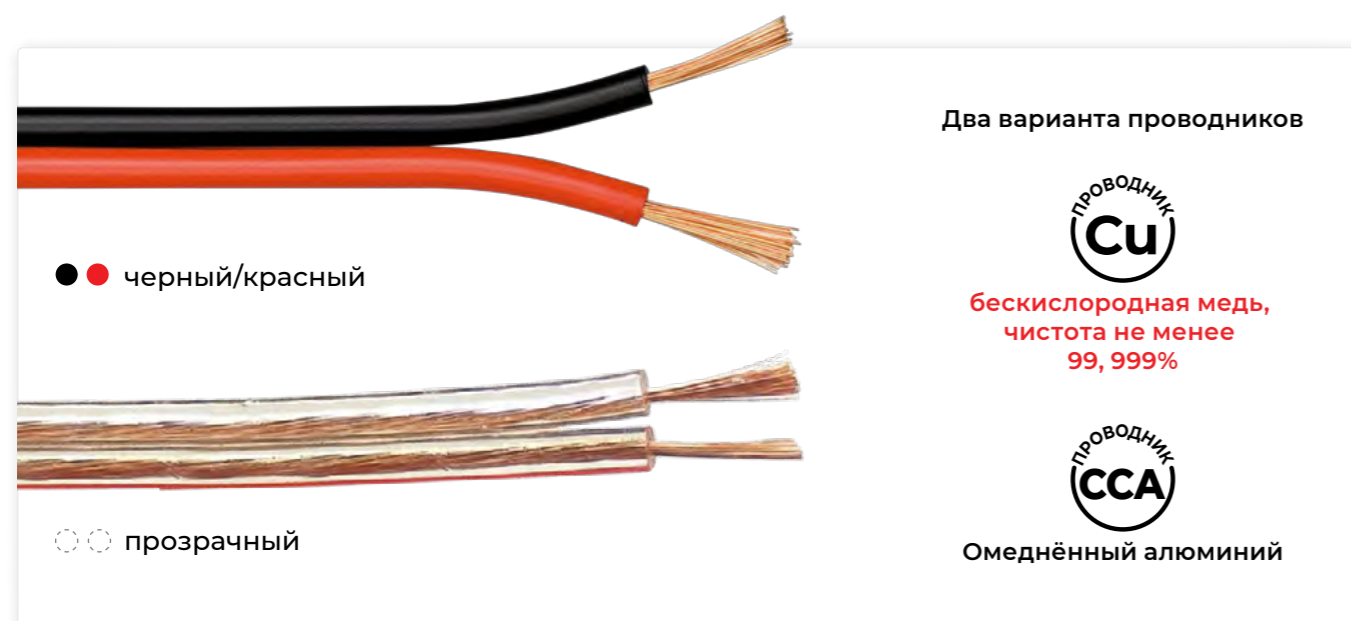

Упаковка:



100
метров

☞ Кабель акустический поставляется на катушках

Кабель акустический

код	Кол-во проводников × сечение, мм ²	Цвет	Материал проводника	Конструкция проводника: кол-во "волосков" × d мм	Сопротивление проводников Ом/км	Наружный размер кабеля (оболочка ПВХ)
51868	2x0,25	●●	Cu	22 x 0,12	69,2	2 x 4
51400	2x0,35	○●	Cu	31 x 0,12	48,2	2 x 4
51404		●●	Cu	31 x 0,12	48,2	2 x 4
51401	2x0,50	○●	Cu	44 x 0,12	39	2,2 x 4,4
51405		●●	Cu	44 x 0,12	39	2,2 x 4,4
51402	2x0,75	○●	Cu	66 x 0,12	26	2,4 x 4,8
51807		●●	Cu	66 x 0,12	26	2,4 x 4,8
51403	2x1,0	○●	Cu	88 x 0,12	19,5	3 x 6
51869		●●	Cu	88 x 0,12	19,5	3 x 6
51324	2x1,5	○●	Cu	7 x 19 x 0,12	13,3	3,2 x 6,4
51323		●●	Cu	7 x 19 x 0,12	13,3	3,2 x 6,4
51477	2x2,0	○●	Cu	7 x 26 x 0,12	13,3	3,2 x 6,4
51588	2x2,5	○●	Cu	7 x 31 x 0,12	7,98	4 x 8
52136	2x4,0	○●	Cu	7 x 51 x 0,12	4,95	4,8 x 9,6
67551	2x0,35	●●	CCA	20 x 0,15	70	2 x 4
67552		○●	CCA	20 x 0,15	70	2 x 4
67553	2x0,50	●●	CCA	28 x 0,15	40	2,2 x 4,4
67554		○●	CCA	28 x 0,15	40	2,2 x 4,4
67556	2x0,75	○●	CCA	42 x 0,15	26	2,2 x 4,8
67555		●●	CCA	42 x 0,15	26	2,2 x 4,8
67557	2x1,0	○●	CCA	56 x 0,15	20	3 x 6
67558		●●	CCA	56 x 0,15	20	3 x 6
67559	2x1,5	○●	CCA	85 x 0,15	20	3,3 x 6,6
67560	2x2,0	○●	CCA	3x37x0,15	20	3,25 x 6
67561	2x1,5	○●	CCA	3x47x0,15	20	3,5 x 7,3
67562	2x4,0	○●	CCA	7x32x0,15	20	4 x 8,5

КАБЕЛЬ СИГНАЛЬНЫЙ

- ☑ Для подключения охранной сигнализации, домофонов, замков, турникетов и любых других слаботочных систем
- ☑ Передает чёткий сигнал без помех



Упаковка:



100
метров

Кабель сигнальный
поставляется на катушках

Кабель сигнальный неэкранированный

Код	Кол-во проводников x сечение, мм ²	Конструкция многожильного проводника: кол-во "волосков" x d, мм	Материал проводника	Внешний диаметр кабеля, мм	Сопротивление, Ом/1 км
52059	2 x 0,22	7 x 0,2	AL	3,1	145
52060	4 x 0,22	7 x 0,2	AL	3,5	145
52061	6 x 0,22	7 x 0,2	AL	4,1	145
52062	8 x 0,22	7 x 0,2	AL	4,4	145
52063	12 x 0,22	7 x 0,2	AL	5,5	145

Код	Кол-во проводников x d, мм	Конструкция проводника	Материал проводника	Внешний диаметр кабеля, мм	Сопротивление, Ом/1 км
54921	2 x 0,5	одножильный	ССА	3,3	55
54922	4 x 0,5	одножильный	ССА	3,7	55

Кабель сигнальный экранированный

Материал экрана: алюминиевая фольга

Код	Кол-во проводников x сечение, мм ²	Конструкция многожильного проводника: кол-во "волосков" x d, мм	Материал проводника	Внешний диаметр кабеля, мм	Сопротивление, Ом/1 км
52064	2 x 0,22	7 x 0,2	AL	3,2	145
52065	4 x 0,22	7 x 0,2	AL	3,6	145
52066	6 x 0,22	7 x 0,2	AL	4,2	145
52067	8 x 0,22	7 x 0,2	AL	4,6	145
51818	12 x 0,22	7 x 0,2	AL	5,5	145

Огнестойкий сигнальный кабель

FRLS, FRHF

КПСЭнг (А), КПСнг (А)

- ✓ Огнестойкий сигнальный кабель предназначен для организации пожарной и охранной сигнализации, а также других видов проводок
- ✓ Используется для прокладки в жилых помещениях, торговых центрах, на предприятиях, в лифтах, в метрополитене и т.д.

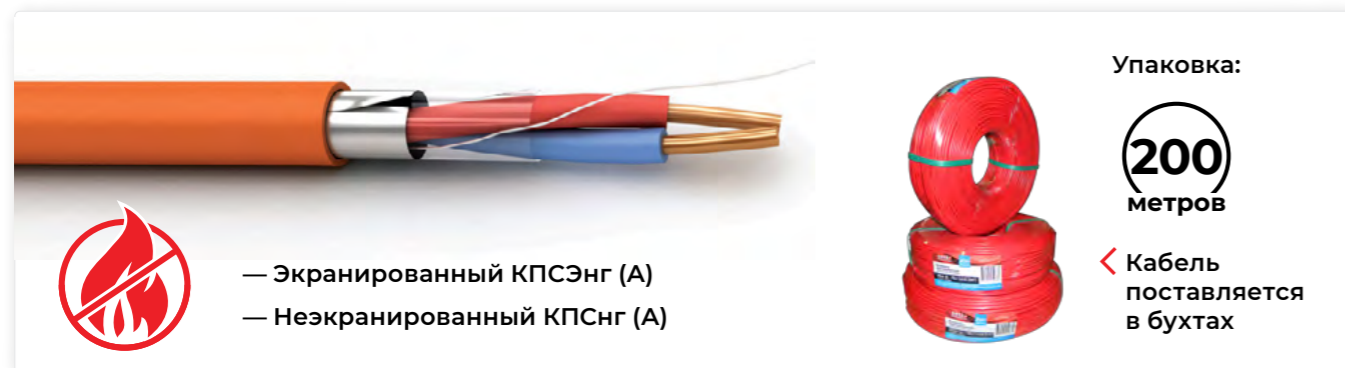

Соответствие нормативным документам

Кабель полностью удовлетворяет требованиям нормативных документов «Технического регламента о пожарной безопасности» (Федеральный закон от 22.07.2008 № 123-ФЗ, в ред. Федерального закона от 10.07.2012 № 117-ФЗ) ГОСТ 31565-2012, предел распространения горения кабельного изделия при групповой прокладке ПРГППа.



Сертификат соответствия на огнестойкий сигнальный кабель Netko >



Преимущества сигнального огнестойкого кабеля

- ✓ Внешняя оболочка из огнестойкого ПВХ: не поддерживает процесс горения, практически не выделяет газов и дыма
- ✓ Медная жила. Оболочка медной жилы изготавливается из керамизирующейся кремнийорганической резины
- ✓ Экран: алюминиевая фольга
- ✓ Волновое сопротивление кабеля — 70ohms/km
- ✓ Огнестойкость — FRLS
- ✓ Установочный диапазон температур, С° от -40°С до +160°С
- ✓ Гарантия 15 лет



Неэкранированный сигнальный огнестойкий кабель

Код	Кол-во пар x кол-во жил в паре x площадь сечения жилы, мм ²	d жилы, мм	Внешний d кабеля, мм
54536	КПСнг (А)-FRHF 1 x 2 x 0,5	0,8	5
54523	КПСнг (А)-FRLS 2 x 2 x 0,2	0,5	5,9
54524	КПСнг (А)-FRLS 2 x 2 x 0,5	0,8	7,5
54526	КПСнг (А)-FRLS 2 x 2 x 1,00	1,1	10,10

Экранированный сигнальный огнестойкий кабель

Код	Кол-во пар x кол-во жил в паре x площадь сечения жилы, мм ²	d жилы, мм	Внешний d кабеля, мм
55672	КПСЭнг (А)-FRLS 1 x 2 x 0,5	0,8	5,30
54532	КПСЭнг (А)-FRLS 2 x 2 x 0,2	0,5	6,00
54534	КПСЭнг (А)-FRLS 2 x 2 x 0,75	1	9,30
54535	КПСЭнг (А)-FRLS 2 x 2 x 1,00	1,1	10,20
54998	КПСЭнг (А)-FRLS 2 x 2 x 1,5	1,4	12,00
54999	КПСЭнг (А)-FRLS 2 x 2 x 2,5	1,8	12,30

Соответствие стандартам

- ✓ Противопожарный стандарт CEI 20-36/2-1 / EN 50200 (PH90) / IEC 60331-21
- ✓ Огнестойкость EN 60332-1-2 / IEC 60332-1-2, EN 50266-2-4 (cat. C) / IEC 60332-3-24 (cat. C)
- ✓ Газовыделения EN 50267-2-1 / IEC 60754-1, EN 50267-2-2 / IEC 60754-2
- ✓ Плотность дымовыделений EN 61034-2 / IEC 61034-2

Минимальная температура монтажа/прокладки, С°:
до -10°

Температура эксплуатации проложенного кабеля, С°: **от -40° до +160°**
(для изолированных проводников: max +200°С)

Номинальное напряжение:
300V/500V

ТЕЛЕКОММУНИКАЦИОННЫЕ ШКАФЫ И СТОЙКИ

Надежность и качество в каждой детали

- ВСЁ** в наличии на складе
- 500+** номенклатурных позиций шкафов
- 0-1 день** минимальные сроки отгрузки товаров
- 1000+** реализованных проектов

Типы установки шкафов



НАПОЛЬНЫЕ 19" НАСТЕННЫЕ 19" АНТИВАНДАЛЬНЫЕ КЛИМАТИЧЕСКИЕ СТОЙКИ 19"

НАПОЛЬНЫЕ 19" телекоммуникационные шкафы Netko

- ✓ Усовершенствованная конструкция
- ✓ Элегантный дизайн
- ✓ Фирменная упаковка
- ✓ Надежность в каждой детали
- ✓ Популярные размеры

Поставляются в фирменных упаковках



Серия



netko EXPERT



netko OPTIMA

Грузоподъемность (кг)	800	400
Передняя дверь	<p>На выбор 4 варианта:</p> <ul style="list-style-type: none"> дверь из закалённого стекла, по бокам расположены металлические вставки с перфорацией. Поворотная ручка с замком. металлическая перфорированная. Поворотная ручка с замком. двойная металлическая перфорированная. Поворотная ручка с замком. сплошная металлическая дверь. Поворотная ручка с замком. 	<ul style="list-style-type: none"> Передняя дверь выполнена из прочного тонированного стекла с металлическими вставками по бокам
Задняя дверь	Металлическая перфорированная поворотная ручка с замком	Металлическая задняя стенка с замком
Перфорация двери	Да, частично	Нет
Панели боковые	съемные на защёлках с возможностью установки замка (отверстие под замок закрыто заглушкой)	
Кабельный ввод	Кабельный ввод сверху и снизу (7 заглушек)	Кабельный ввод сверху и снизу (4 заглушки)
Ролики и ножки в комплекте, установка одновременно	Да	Да
Варианты по высоте (U)		
Варианты по глубине (мм)	600, 800, 1000	600, 800
Варианты по ширине (мм)	600, 800	600

Универсальный напольный шкаф 19"

СЕРИЯ EXPERT

Шкафы представлены в двух цветовых решениях:

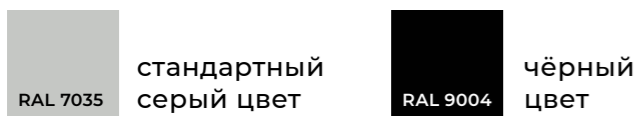

УНИВЕРСАЛЬНЫЙ ДИЗАЙН шкафа в сером или насыщенном черном цвете подойдет для размещения в любом помещении:

- ☑ Серверные комнаты в госучреждениях, банках, магазинах, складских помещениях, офисах
- ☑ Дата-центры

Двери шкафа

> Передняя дверь (в комплект не входит, поставляется отдельно на выбор покупателя)

Поставляется БЕЗ передней двери

Дверь выбирается дополнительно из следующих вариантов:

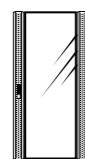

> Дверь из закалённого стекла, по бокам расположены металлические вставки с перфорацией. Поворотная ручка с замком.

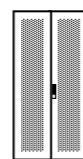

> Двойная металлическая перфорированная. Поворотная ручка с замком.

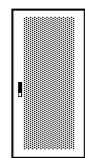

> Металлическая перфорированная. Поворотная ручка с замком.



> Сплошная металлическая дверь. Поворотная ручка с замком.

> Задняя дверь (входит в комплект)
Поставляется с металлической перфорированной дверью.

Упаковка:



< Поставляются в фирменных упаковках

Глубина для установки аксессуаров и оборудования (рабочая глубина):

для габаритной глубины 600 мм — max 500 мм

для габаритной глубины 800 мм — max 700 мм

для габаритной глубины 1000 мм — max 900 мм

Для организации принудительного охлаждения оборудования на крыше предусмотрены места для крепления вентиляторных блоков на 2, 4 или 6 вентиляторов

Кабельный ввод в верхней крышке закрыт заглушкой

На боковых стенках предусмотрены места для установки замка (закрыты заглушками). Замки приобретаются отдельно

Широкие цельносварные рамы обеспечивают жесткость и повышенную грузоподъемность до 800 кг

Монтажные профили из стали обеспечивают надежное крепление оборудования. На профилях сделаны насечки для маркировки юнитов

В комплект входят ножки, регулируемые по высоте, и ролики, два из которых со стопперами. Ролики и ножки можно установить одновременно

Базовая комплектация шкафа не включает в себя переднюю дверь. Передняя дверь поставляется отдельно

код	высота в U	ширина, мм	глубина, мм	высота, мм	цвет	код	высота в U	ширина, мм	глубина, мм	высота, мм	цвет
67659	18	600	800	983	серый	66171	37	800	800	1830	чёрный
65158	22	600	600	1170	серый	65157	42	600	1000	2050	чёрный
65169	22	800	1000	1170	серый	65161	42	600	600	2050	серый
60294	27	600	1000	1390	серый	65559	42	600	600	2050	чёрный
66878	27	600	600	1390	серый	65162	42	600	800	2050	серый
66295	27	600	800	1390	серый	65163	42	600	800	2050	чёрный
65159	32	600	600	1610	серый	65164	42	800	1000	2050	серый
66296	32	600	800	1610	серый	65166	42	800	1000	2050	чёрный
68230	37	600	600	1830	серый	65168	42	800	800	2050	чёрный
66976	37	600	600	1830	чёрный	66297	47	600	1000	2270	чёрный
66551	37	600	800	1830	серый	65165	47	800	1000	2270	серый
65160	37	600	800	1830	чёрный	65167	47	800	1000	2270	чёрный

Технические характеристики

Статичная грузоподъемность: 800 кг	Высота: 18-47U	Степень защиты: IP20	Материал: сталь холодного проката SPCC
Покрытие поверхности: порошковая окраска, нанесённая на предварительно подготовленную поверхность (поверхность протравлена, обработана антикоррозионным фосфоросодержащим составом и обезжирена)			Толщина: монтажный профиль 2,0 мм; монтажный угол 1,5 мм; остальное 1,2 мм
Соответствует стандартам: ANSI/EIA RS-310-D, IEC297-2, DIN41491 часть 1, DIN41494 часть 7, GB/T3047.2-92, ETS			

Напольный шкаф 19"

СЕРИЯ **ОПТИМА**

**ОПТИМАЛЬНЫЙ ВЫБОР
ДЛЯ ЛЮБЫХ ПОМЕЩЕНИЙ**



Упаковка:



Поставляются в фирменных упаковках

Глубина для установки аксессуаров и оборудования (рабочая глубина):

для габаритной глубины 600 мм — **max 482 мм**

для габаритной глубины 800 мм — **682 мм**

Комплексные поставки телеком оборудования

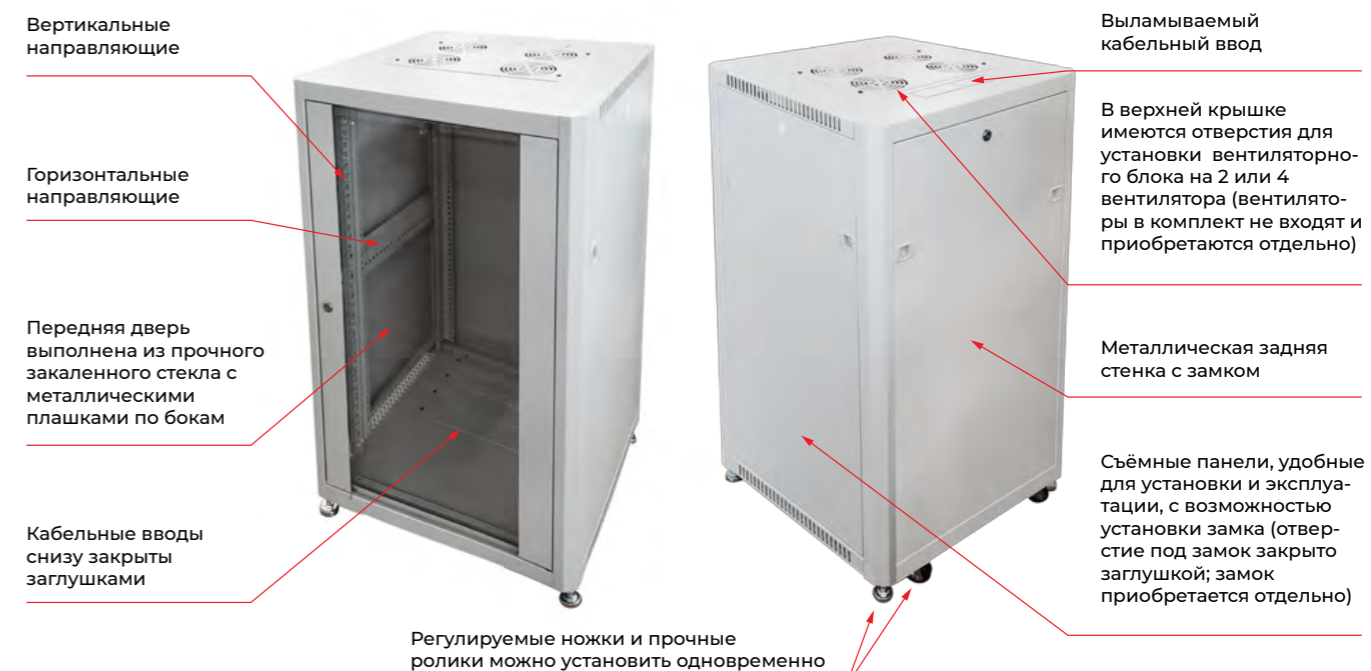

код	высота в U	ширина, мм	глубина, мм	высота, мм	цвет	код	высота в U	ширина, мм	глубина, мм	высота, мм	цвет
65105	15	600	800	822	серый	66977	32	600	600	1577	черный
59973	18	600	600	957	серый	65155	32	600	800	1577	серый
66554	18	600	800	957	серый	59976	36	600	800	1762	серый
66879	22	600	600	1132	серый	59977	36	600	800	1762	черный
59974	22	600	600	1132	черный	59975	42	600	600	2022	серый
66170	22	600	800	1132	серый	65560	42	600	600	2022	черный
65153	27	600	600	1362	серый	65156	42	600	800	2022	серый
66880	32	600	600	1577	серый	68227	42	600	800	2022	черный

Технические характеристики

Статическая грузоподъемность: 400 кг	Высота: 15, 18, 22, 27, 32, 36, 42U	Степень защиты: IP20	Материал: сталь холодного проката SPCC
Покрытие поверхности: порошковая окраска, нанесенная на предварительно подготовленную поверхность (поверхность протравлена, обработана антикоррозионным фосфоросодержащим составом и обезжирена)			Толщина: монтажный профиль 2,0 мм; остальное 1,2 мм
Соответствует стандартам: ANSI/EIA RS-310-D, IEC60297-2, DIN41494, PART1, DIN41494, PART7 standard			

НАСТЕННЫЕ 19" И 10" телекоммуникационные шкафы Netko

Лучшее решение
для небольших
помещений

СОБРАННЫЕ
РАЗБОРНЫЕ
ДВУХСЕКЦИОННЫЕ
КОМПАКТНЫЕ

- ✓ Огромный выбор типовых размеров шкафов
- ✓ Надежная, прочная конструкция
- ✓ Несколько серий шкафов под разные задачи и проекты
- ✓ Легкий монтаж
- ✓ Элегантный дизайн
- ✓ Фирменная упаковка
- ✓ Различные варианты установки: на стену и/или на поверхность

Поставляются
в фирменных упаковках



netko MAESTRO netko SOLO netko DUO netko COMPACT 10" netko COMPACT 19"

Серия



Грузо-подъемность (кг)	60	50	60	40	40	35
Собранный/разборный	Собранный/разборный	Собранный	Собранный	Собранный	Собранный	Собранный
Передняя дверь	<p>У собранного шкафа: стеклянная дверь с металлическими вставками по бокам и с поворотной ручкой с замком</p> <p>У разборного шкафа: передняя дверь — стекло или металл</p>	Стеклянная дверь с металлическими вставками по бокам и замком	Металлическая дверь с поворотной ручкой с замком	Стеклянная дверь с металлическими вставками по бокам и замком	Стеклянная дверь с металлическими вставками по бокам и замком	Стеклянная дверь с металлическими вставками по бокам и замком
Задняя стенка	Есть, с монтажными отверстиями	Есть, с монтажными отверстиями	Поворотная секция на петлях. Задняя стенка с монтажными отверстиями	Нет	Есть	Нет
Панели боковые	Съемные боковые панели с замками	Съемные боковые панели с возможностью установки замка (отверстие закрыто заглушкой)	Нет	Нет	Съемные боковые панели с замками	Нет
Кабельный ввод	Сверху и снизу	Сверху и снизу	Сверху и снизу	Сверху и снизу	Сверху и снизу	Сверху и снизу
Тип установки	Установка на стену или на пол (имеются отверстия под ножки). Ножки приобретаются отдельно			Установка на стену		
L-рельсы	В комплекте 2 шт.			Нет		
Установка вентиляторов	Да	Да	Да	Нет	Да	Нет
Количество монтажных направляющих	4 шт.	4 шт.	4 шт.	2 шт.	2 шт.	2 шт.
Варианты по высоте (U)						
Варианты по глубине (мм)	450, 600	450, 600	550	325, 368	315	450
Варианты по ширине (мм)	600	540	600	315	320	530

Настенный шкаф 19"

СЕРИЯ MAESTRO

**ЛУЧШЕЕ РЕШЕНИЕ
ДЛЯ НЕБОЛЬШИХ ПОМЕЩЕНИЙ**



СОБРАННЫЕ
И РАЗБОРНЫЕ

Упаковка:



← Поставляются
в фирменных
упаковках

Глубина для установки
аксессуаров и оборудования
(рабочая глубина):

для габаритной глубины
450 мм — max 400 мм

для габаритной глубины
600 мм — 550 мм

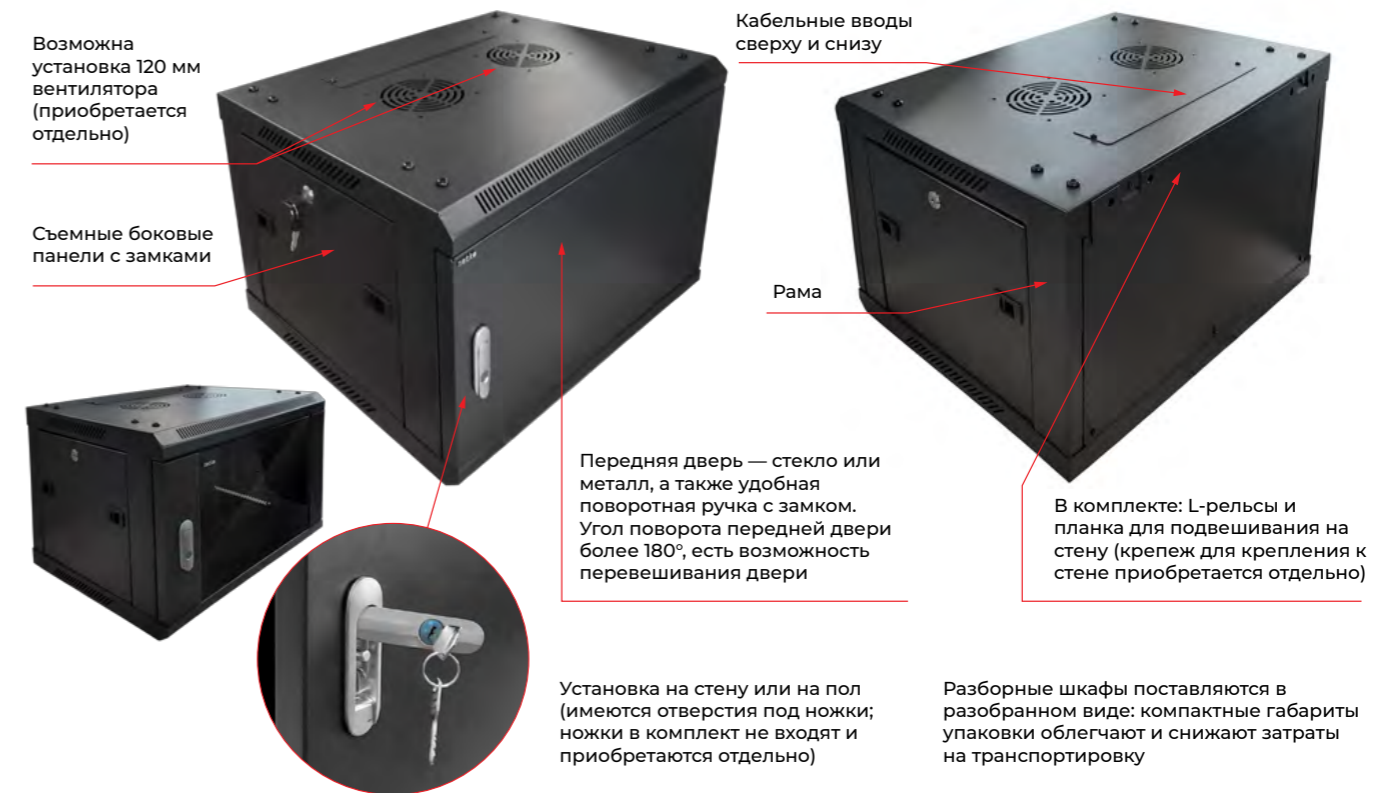

код	высота в U	ширина, мм	глубина, мм	высота, мм	цвет
60183*	4	600	450	280	серый
60184	4	600	450	280	черный
65561	6	600	450	370	серый
60185*	6	600	450	370	серый
60186	6	600	450	370	черный
65567	6	600	600	370	серый
60189*	6	600	600	370	серый
65154	6	600	600	370	черный
65562	9	600	450	500	серый
60187*	9	600	450	500	серый
65568	9	600	600	500	серый
60190*	9	600	600	500	серый
65101	9	600	600	500	черный

код	высота в U	ширина, мм	глубина, мм	высота, мм	цвет
65564	12	600	450	635	серый
66172*	12	600	450	635	серый
60188	12	600	450	635	черный
65569	12	600	600	635	серый
60191*	12	600	600	635	серый
65104	12	600	600	635	черный
65565	15	600	450	770	серый
66555	15	600	600	768	серый
60192	15	600	600	768	черный
65566	18	600	450	905	серый
65570	18	600	600	905	серый
65571	22	600	600	1220	серый

* Поставляются в собранном виде

Технические характеристики

Статическая грузоподъемность: 60 кг	Высота собранных шкафов: 4, 6, 9, 12U Высота разборных шкафов: 4, 6, 9, 12, 15, 18, 22U	Степень защиты: IP20	Материал: сталь холодного проката SPCC
Покрытие поверхности: порошковая окраска, нанесённая на предварительно подготовленную поверхность (поверхность протравлена, обработана антикоррозионным фосфоросодержащим составом и обезжирена)			Толщина: монтажный профиль 1,5 мм; остальное 1,2 мм
Соответствует стандартам: ANSI/EIA RS-310-D, IEC60297-2, DIN41494, PART1, DIN41494, PART7 standard			

Настенный шкаф 19"

СЕРИЯ **SOLO**

**ЛУЧШЕЕ РЕШЕНИЕ
ДЛЯ НЕБОЛЬШИХ ПОМЕЩЕНИЙ**



СОБРАННЫЕ

Упаковка:



Поставляются в фирменных упаковках

Глубина для установки аксессуаров и оборудования (рабочая глубина):

для габаритной глубины 450 мм — **max 360 мм**

для габаритной глубины 600 мм — **510 мм**



код	высота в U	ширина, мм	глубина, мм	высота, мм	цвет
58419	6	540	450	315	серый
65557	6	540	600	315	серый
58420	9	540	450	445	серый
65558	9	540	600	445	серый
65556	12	540	450	625	серый
66169	12	540	600	625	серый

Технические характеристики

Статическая грузоподъемность: 50 кг	Высота: 6, 9, 12U	Степень защиты: IP20	Материал: сталь холодного проката SPCC
Покрытие поверхности: порошковая окраска, нанесённая на предварительно подготовленную поверхность (поверхность протравлена, обработана антикоррозионным фосфоросодержащим составом и обезжирена)			Толщина: монтажный профиль 1,5 мм; остальное 1,0 мм
Соответствует стандартам: ANSI/EIA RS-310-D, IEC60297-2, DIN41494, PART1, DIN41494, PART7 standard			

Настенный шкаф 19"

СЕРИЯ **DUO**

ЛУЧШЕЕ РЕШЕНИЕ
для небольших помещений



- ДВУХСЕКЦИОННЫЕ
- СОБРАННЫЕ

Упаковка:



Поставляются в фирменных упаковках

Глубина для установки аксессуаров и оборудования (рабочая глубина):

для габаритной глубины 550 мм — max 400 мм

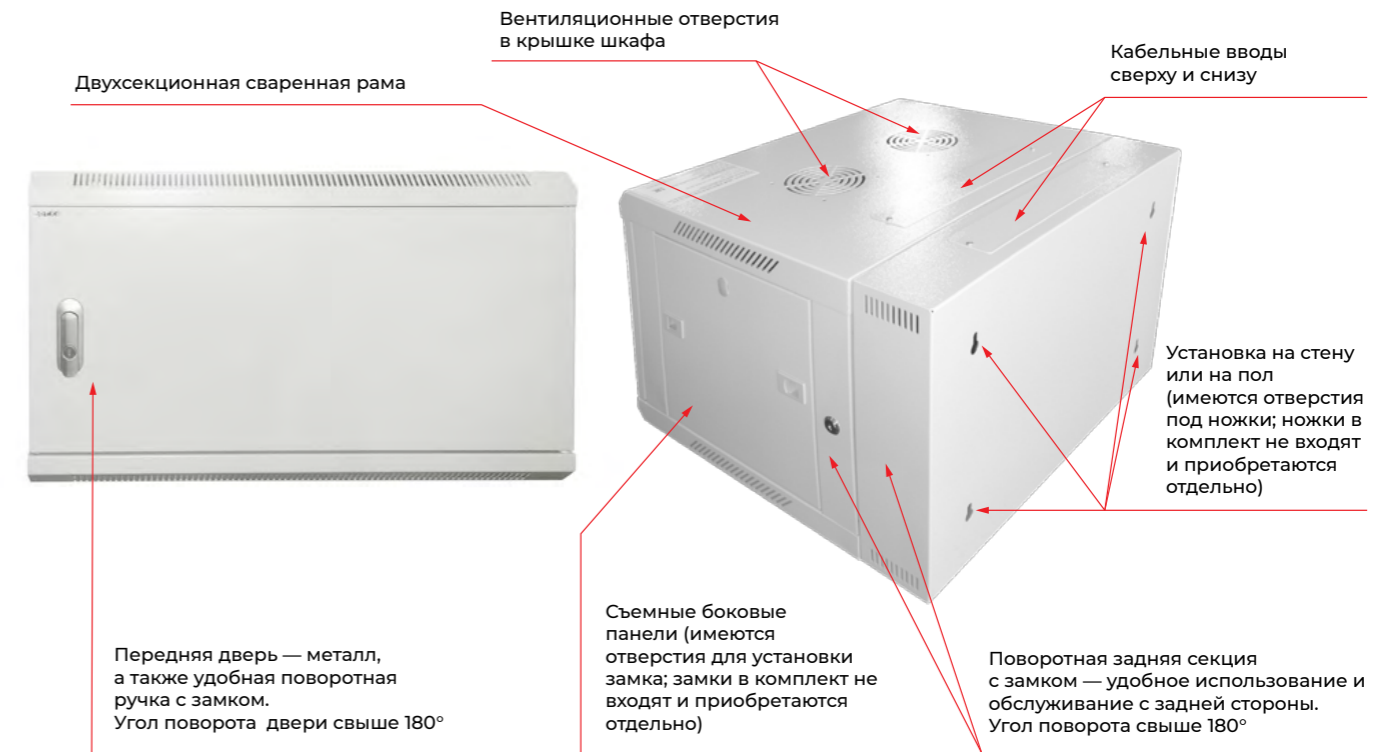

код	высота в U	ширина, мм	глубина, мм	высота, мм	цвет
59906	6	600	550	370	серый
58416	9	600	550	500	серый
59907	12	600	550	636	серый

Технические характеристики

Статичная грузоподъемность: 60 кг	Высота: 6, 9, 12U	Степень защиты: IP20	Материал: сталь холодного проката SPCC
Покрытие поверхности: порошковая окраска, нанесённая на предварительно подготовленную поверхность (поверхность протравлена, обработана антикоррозионным фосфоросодержащим составом и обезжирена)			Толщина: монтажный профиль 1,5 мм; остальное 1,2 мм
Соответствует стандартам: ANSI/EIA RS-310-D, IEC60297-2, DIN41494, PART1, DIN41494, PART7 standard			

Настенный шкаф

СЕРИЯ **COMPACT 10"/19"**

**КОМПАКТНО,
ЭКОНОМНО И ПРАКТИЧНО**



СОБРАННЫЕ

УСТАНОВЛИВАЮТСЯ ТОЛЬКО НА СТЕНУ

Упаковка:



Поставляются в фирменных упаковках

Глубина для установки аксессуаров и оборудования (рабочая глубина):

в зависимости от габаритов шкафа от 210 мм до max 345 мм

COMPACT 10" 4, 6U
COMPACT 19" 5U
Нет задней стенки: уменьшается вес шкафа, легко монтируется на гипрочные стены

В верхней и нижней частях шкафа расположены кабельные вводы, закрытые заглушками. Возможна установка 120 мм вентилятора (приобретается отдельно)

COMPACT 10" 9U
Цельносварная металлическая конструкция с задней стенкой. Надёжно крепится к стене



COMPACT 10" 4, 6U
COMPACT 19" 5U
Цельносварная металлическая конструкция

COMPACT 10" 4, 6U
COMPACT 19" 5U
Несъёмные боковые панели

Передняя дверь из прочного закаленного стекла с металлическими плашками по бокам
Угол поворота передней двери более 180°

COMPACT 10" 9U
Съёмные боковые панели фиксируются точечными замками «мастер-ключ» (2 ключа в комплекте)

Вертикальные монтажные направляющие для крепления оборудования (2 шт.)

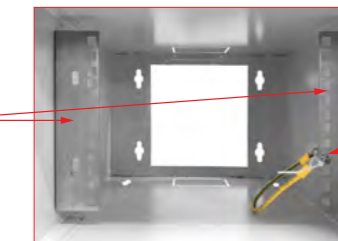

Заземление

COMPACT 10"

код	высота в U	ширина, мм	глубина, мм	высота, мм	цвет
65625	4	315	325	225	серый
65626	6	315	368	310	серый
66532	9	320	315	465	серый

COMPACT 19"

код	высота в U	ширина, мм	глубина, мм	высота, мм	цвет
66876	5	530	450	279	серый

Технические характеристики

COMPACT 10"	COMPACT 19"	
Высота: 4, 6, 9U	Высота: 5U	Степень защиты: IP20
Статическая грузоподъёмность: 40 кг	Статическая грузоподъёмность: 35 кг	Материал: сталь холодного проката SPCC
Покрытие поверхности: порошковая окраска, нанесённая на предварительно подготовленную поверхность (поверхность протравлена, обработана антикоррозионным фосфоросодержащим составом и обезжирена)		Толщина: монтажный профиль 1,0 мм; остальное 1,5 мм
Соответствует стандартам: ANSI/EIA RS-310-D, IEC60297-2, DIN41494, PART1, DIN41494, PART7 standard		

Телекоммуникационные СТОЙКИ 19"

СЕРИЯ **OPEN**

Открытые однорамные стойки

✓ Доступ к оборудованию возможен со всех сторон

✓ Имеются отверстия для крепления стойки к полу (крепеж для крепления к полу в комплект не входит и приобретается отдельно)
Установка на ножки невозможна.



✓ Стойка предназначена для размещения телекоммуникационного, электротехнического, кроссового и иного оборудования, выполненного в 19" стандарте

✓ Модульный дизайн, лёгкая сборка; плоская упаковка снижает транспортные затраты

✓ Полностью разборная конструкция

✓ Широкий ассортимент аксессуаров

код	высота в U	ширина, мм	глубина, мм	высота, мм	цвет
56138	33	550	600	1600	серый
56139	42	550	600	2000	серый

Технические характеристики

Статическая грузоподъёмность: 150 кг	Высота: 33, 42U	Материал: сталь холодного проката SPCC Толщина: 1,5 мм
Покрытие поверхности: протравленное, фосфорсодержащее, антикоррозионное, с предварительным обезжириванием поверхности, покрытое порошком		Соответствует стандартам: Стойка выполнена в системе несущих конструкций серии 482,6 мм ГОСТ 28601-90 (19-дюймовому стандарту IEC 297). В соответствии с требованиями ДСТУ 3040-95, ГОСТ 28601-90, IEC 297 и техническим условиям ТУ У 32.32338465-001:2010 признан годным к эксплуатации

> Стойки поставляются в стандартной коробке

Раздвижные двухрамные стойки

✓ Стойка раздвигается на глубины от 455 до 750 мм с шагом 20 мм

✓ 19-дюймовые направляющие с U-отметками

✓ Установка на ножки (ролики установить нельзя)



✓ Стойка предназначена для установки в помещениях, где необходим свободный доступ к установленному оборудованию и хорошее охлаждение

✓ Состоит из 4-х вертикальных направляющих, скрепленных горизонтальными поперечинами и установленных на опоры, что обеспечивает жесткость конструкции и надежность в эксплуатации

✓ Полностью разборная двухрамная конструкция (снижаются затраты при транспортировке)

✓ Большой выбор аксессуаров (органайзеры, полки, консоли, ящики для документов)

код	высота в U	габаритная ширина, мм	габаритная глубина, мм	полезная глубина, мм	габаритная высота, мм	цвет
55514	24	555	750	455-750	1240	серый
55515	33	555	750	455-750	1640	серый
55516	42	555	750	455-750	2040	серый
55517	45	555	750	455-750	2170	серый

Технические характеристики

Статическая грузоподъёмность: 250 кг	Высота: 24, 33, 42, 45U	Материал: сталь	Толщина: 1,5 мм
Покрытие поверхности: протравленное, фосфорсодержащее, антикоррозионное, с предварительным обезжириванием поверхности, покрытое порошком		Соответствует стандартам: Соответствует стандартам ANSI / EIA RS-310-D, IEC297-2, DIN41491, ч.1, DIN41494, part7, GB / 3047.2-92	

> Стойки поставляются в стандартной коробке

АНТИВАНДАЛЬНЫЕ шкафы

СЕРИЯ ANTI-VANDAL

Надежная защита
вашего оборудования
от доступа
посторонних лиц



РАСПАШНЫЕ
ПЕНАЛЬНЫЕ

- ☑ Цельносварной прочный корпус
- ☑ На боковых стенках расположены вентиляционные отверстия для естественного охлаждения
- ☑ Высокая степень надежности
- ☑ Замок надежно защищает от попыток взлома

Конструкция шкафа представляет собой цельносварной корпус

Для удобства размещения оборудования внутри антивандального шкафа расположены 19" направляющие

На боковых стенках расположены вентиляционные отверстия для естественного охлаждения

Внутренний замок надежно защищает от попыток взлома. Снабжен с обеих сторон дополнительными накладками, что исключает его выбивание или деформирование замочной скважины

На задней стенке расположены 4 крепежных отверстия для подвеса шкафа на стену (крепеж к стене в комплект не входит)

Кабельные вводы расположены сверху и/или снизу (в зависимости от модели)

➤ Поставляются в стандартных типовых коробках

Габаритная глубина шкафа (мм)	Полезная глубина для установки аксессуаров и оборудования (мм)
220	max 290 (для шкафов 3U)
400	max 310
450	max 350
500	max 424
600	max 430

Тип шкафа



Распашной



Пенальный

Степень защиты	IP30	IP30
Грузоподъемность (кг)	7U и 9U до 60 кг 12U-24U до 300 кг Определяющим показателем будет являться грузоподъемность крепления шкафа к стене анкерами	60 кг
Тип замка	Ригельный замок	Сувальдный замок
Передняя дверь	Распашная	Сдвижная
Задняя стенка	Есть, с монтажными отверстиями	Есть, с монтажными отверстиями
Панели боковые	Несъемные. Цельносварной корпус	Несъемные. Цельносварной корпус
Кабельный ввод	Сверху и/или снизу	Сверху и/или снизу
L-рельсы	Нет	Нет
Установка вентиляторов	Нет	Нет
Количество монтажных направляющих	2 шт. (12U и ниже) 4 шт. (15U и ниже)	2 шт.
Варианты по высоте (U)		
Варианты по глубине (мм)	450, 500, 600	220, 400
Варианты по ширине (мм)	600	520

код	высота в U	ширина, мм	глубина, мм	высота, мм	цвет	код	высота в U	ширина, мм	глубина, мм	высота, мм	цвет
55464	12	600	450	600	серый	55467	7	520	400	320	серый
66195	12	600	600	600	серый	55465	7	600	450	380	серый
55466	15	600	600	736	серый	55730	9	520	400	410	серый
56987	24	600	500	1169	серый	55463	9	600	450	470	серый
55462	3	550	220	500	серый						

Технические характеристики

Для установки оборудования	19"	Степень защиты шкафа:	IP30	Материал:	высокопрочная холоднокатаная сталь	Толщина:	1,5 мм
Антивандальные шкафы предназначены для установки только внутри помещений						Покрытие: порошково-полимерное	

**КЛИМАТИЧЕСКИЕ
ВСЕПОГОДНЫЕ
шкафы 19"**

СЕРИЯ CLIMATE CONTROL



Защита оборудования в условиях с повышенной влажностью и высоким/низким диапазоном температур

Высокая степень защиты от возможности взлома и хищения оборудования

- ☑ Электрический распределительный пункт (ЭРП) для автоматического включения вентиляторов в летнее время и печки в зимнее время года.
- ☑ Датчик открытия двери для отправки сигнала на пульт охраны и своевременного реагирования на несанкционированное открытие двери.
- ☑ Вентиляторы на двери для регулирования температуры внутри шкафа и обеспечения полноценной вентиляции.
- ☑ Двойные стенки, утепленные минеральной ватой, для сохранения температуры внутри и бесперебойной работы оборудования.
- ☑ Гермовводы для кабеля.
- ☑ Надежный сувальдный замок с четырехточечным запирающим, защищенный от среза дверцей шкафа.

➤ **Поставляются в стандартных типовых коробках**

В стандартную комплектацию входят:



код	рабочая высота в U	ширина, мм	глубина, мм	высота, мм	цвет
55643	6	660	600	550	серый
55643	9	660	600	683	серый
55642	12	660	600	816	серый
55709	24	718	860	1303	серый
55710	33	718	860	1700	серый
55711	42	718	860	2100	серый

Технические характеристики

Степень защиты шкафа: IP54	Материал: снаружи сталь 2 мм, затем слой негорючей минеральной ваты 4,7 мм, затем сталь 1,2 мм	Покрытие: порошково-полимерное
--------------------------------------	--	--

АКСЕССУАРЫ ДЛЯ ШКАФОВ

Вентиляторные полки и блоки, регуляторы температуры

Блок вентиляторов

2 шт.
для серий
Netko Expert,
Optima,
с кабелем



59980 | серый

66034 | черный

Блок вентиляторов

2 шт.
для серий
Netko Expert,
Optima,
с кабелем,
термостатом



66206 | серый

66035 | черный

65291 |
Вентилятор
рама 120x120x38,
подшипник
скольжения,
220 В,
без вилки (разъема)



65206 |
Вентилятор
рама 120x120x38,
подшипник
скольжения,
220 В, 15 Вт,
с кабелем
и вилкой



65572 |
Вентилятор
рама 120x120x38,
подшипник
скольжения,
220 В 15 Вт x 2 шт.,
(2 вентилятора с
кабелем и вилкой)



Полка вентиляторная 19"

1U
2 вентилятора,
с термостатом,
с кабелем



59913 | серый

66097 | черный

Полка вентиляторная 19"

1U
2 вентилятора,
с кабелем



65573 | серый

66033 | черный

Полка вентиляторная 19"

1U
4 вентилятора,
с термостатом,
с кабелем



59914 | серый

59915 | черный

Полка вентиляторная 19"

1U
4 вентилятора,
с кабелем



59916 | серый

65170 | черный

54688 | Компактный термостат

220В
30Вт



65292 |
Решетка
металлическая
для
вентилятора
120x120x38

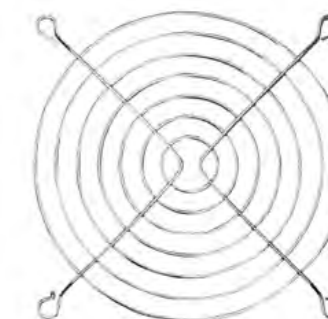

Блоки розеток 19"

Установка: шкаф/стойка 19"	Розеточные гнезда имеют защитные шторки и заземление	Напряжение: 220В
Высота: 1U	Материал корпуса: высокопрочный пластик или металл	Цвет: черный

53548 | 16А, шнур 1,8 м, с защитой от перенапряжения, евровилка, корпус пластик



7
розеток

55581 | 16А, шнур 2м, выключатель, евровилка, корпус пластик



8
розеток

54769 | 16А, без шнура, с выключателем, корпус пластик



8
розеток

53547 | 16А, шнур 1,8 м, выключатель, с защитой, евровилка, корпус пластик



8
розеток

53688 | 16А, без шнура, выключатель, корпус металл



8
розеток

54556 | 16А, шнур 2 м, выключатель, евровилка, корпус металл



8
розеток

58677 | 10-16А, (4 шт EU + 4 шт C13), без шнура, выключатель, с защитой, корпус металл



8
розеток

58653 | 16А, без шнура, выключатель, корпус металл, чёрный/серебряный



8
розеток

58654 | 16А, шнур 2 м, выключатель, корпус металл, чёрный/серебряный



8
розеток

52671 | 16А, шнур 2 м, евровилка, корпус пластик



9
розеток

55786 | 16А, без шнура, C13 + 2 розетки C19, гнездо C20, высота 1U, корпус металл



10+2
розеток розетки

58914 | 16А, без шнура, гнездо IEC C14 на задней панели, высота 1U, с выключателем, корпус металл



12
розеток

58981 | 16А, шнур 1,5 м, черный с выключателем, пластик



3
розетки

58982 | 16А, шнур 1,5 м, с выключателем, черный, пластик



4
розетки

Блоки розеток 10"

Полки для настенных и напольных шкафов

В ассортименте представлены:

- разные типы полок
- разные размеры полок
- max нагрузка на полку от 15 кг до 150 кг (в зависимости от типа полки)
- цвета: серый /черный

Полка консольная
1U и 2U

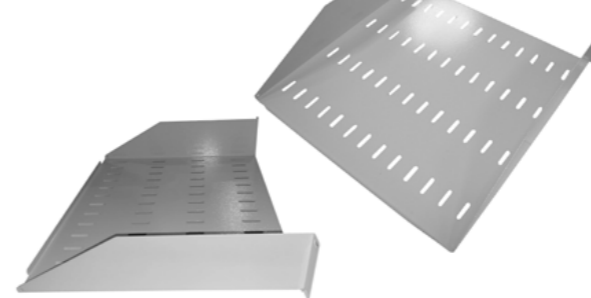

Полка для шкафа
с ушками



Полка для шкафа
усиленная

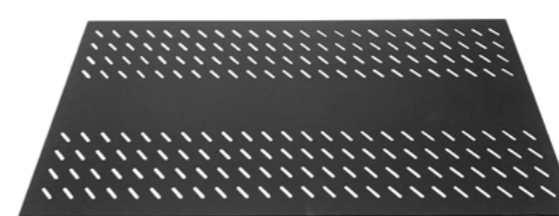

Полка выдвигная

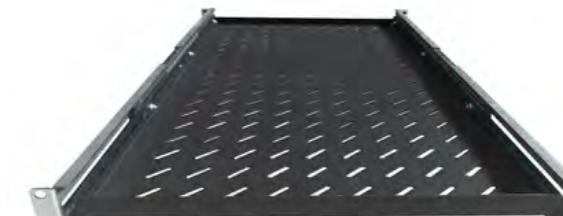

Полка для стоек
с фронтальными направляющими



Гарантия **50**
лет

Патч-панели

Патч-панели 10" и 19"

51957 | настенная UTP, 10", 12 портов RJ45, cat.5e, 1U, Dual Type



5e cat. 12 портов

55041 | FTP (экранированная) 19", 24 порта RJ45, cat.5e, 1U, Dual Type, черная



5e cat. 24 порта

55763 | UTP, 19", 24 порта RJ45, cat.5e, 0,5U, Dual Type

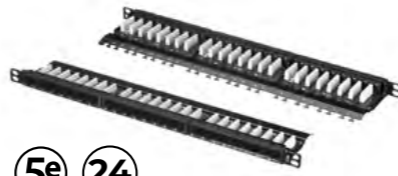

5e cat. 24 порта

51117 | UTP, 19", 24 порта RJ45, cat.5e, 1U, Dual Type



5e cat. 24 порта

55045 | UTP, 19", 48 портов RJ45, cat.5e, 1U, Dual Type, компактная



5e cat. 48 портов

51119 | UTP, 19", 48 портов RJ45, cat.5e, 2U, Dual Type



5e cat. 48 портов

53971 | FTP (экранированная), 19", 24 порта RJ45, cat.6a, 0,5U, Dual Type IDC



6a cat. 24 порта

54436 | UTP, 19", 24 порта RJ45, cat.6a, 1U, Dual Type IDC



6a cat. 24 порта

Патч-панель телефонная

68291 | UTP, 19", 25 портов RJ45, cat.3, 1U, Krone Type



3 cat. 25 портов

68165 | UTP, 19", 50 портов RJ45, cat.3, 1U, Krone Type



3 cat. 50 портов

Патч-панели 10" и 19"

52779 | UTP, 10", 12 портов RJ45, cat.5e, 1U, 110 Type



5e cat. 12 портов

54423 | настенная MINI, UTP, 10", 12 портов RJ45, cat.5e, 1U, Dual Type



5e cat. 12 портов

53599 | UTP, 19", 12 портов RJ45, cat.5e, 1U, 110 Type, черная



5e cat. 12 портов

54422 | UTP, 19", 16 портов RJ45, cat.5e, 1U, Dual Type



5e cat. 16 портов

65668 | UTP, 19", 24 порта RJ45, cat.5e, 1U, Dual Type с индикацией портов

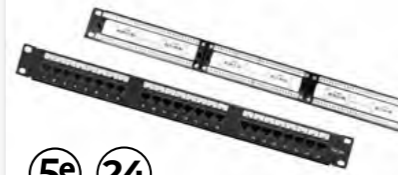

5e cat. 24 порта

52078 | UTP, 19", 24 порта RJ45, cat.5e, 1U, 110 Type



5e cat. 24 порта

66994 | UTP, 19", 24 порта RJ45, cat.5e, 1U, Dual type



5e cat. 24 порта

56071 | FTP (экранированная), 19", 24 порта RJ45, cat.5e, 1U, Krone Type



5e cat. 24 порта

55229 | UTP, 19", 48 портов RJ45, cat.5e, 1U, Krone Type, компактная

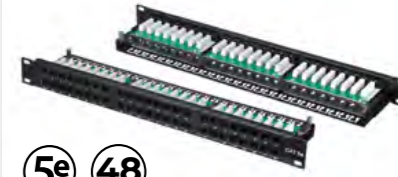

5e cat. 48 портов

55543 | UTP, 19", 48 портов RJ45, cat.5e, 2U, Dual Type



5e cat. 48 портов

Органайзеры кабельные 19"

вертикального типа,
металлические



18U
высота
55182 | серый 66536 | черный

22U
высота
55180 | серый 66535 | черный



42U
высота
с крышкой
53583 | серый 66039 | черный

42U
высота
56191 | серый 56192 | черный

горизонтального типа,
металлические



1U
высота
55568 | серый 55569 | черный
5 металлических колец

1U
высота
55571 | серый 55570 | черный
5 пластиковых колец



1U
высота
56027 | черный
консольного типа

1U
высота
56030 | серый 56065 | черный
с металлической крышкой, металлические кольца

горизонтального типа,
металлические



1U
высота
55943 | черный
с пластиковой крышкой, пластиковые кольца



1U
высота
56077 | серый 56066 | черный
щётка



2U
высота
55908 | серый
4 металлических кольца



2U
высота
56026 | серый 55909 | черный
с металлической крышкой, металлические кольца

65725 | кольцевой 45x65 мм,
металлический



1 металлическое кольцо, оцинкованный крепление M8

65171 | кольцевой



1 пластиковое кольцо, черный

59924 | Кабельный щеточный
ввод



для шкафов Netko серий WMA, SOLO, DUO, Expert, черный/металлический

Запасные части и аксессуары к шкафам

Заглушки 19" без крепежа



1U | 56078 | серый
55871 | черный

2U | 56096 | серый
56031 | черный

4U | 55872 | серый
56079 | черный

Лампа подсветки в шкаф 19"

4W, кабель 1 метр

1U | 67905 | серый
67906 | черный

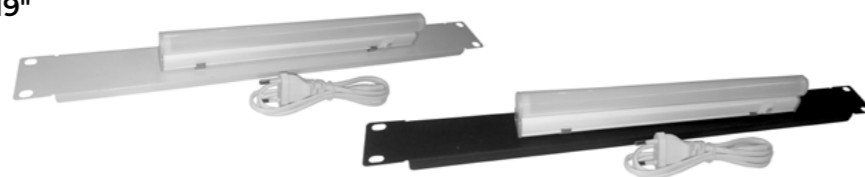

Запасные части и аксессуары (шины заземления)

51368 | Замок для боковых дверей



58432 | Кронштейн столбовой



универсальный ШКК/ШКВ, 6U-12U

56152 | Ножка регулируемая



для напольных шкафов и стоек (комплект: ножка+2 гайки M12)

51045 | Ножки регулируемые



для напольных шкафов и стоек, размер M12, комплект 4 шт.

67941 | Кабель заземления 300×4,0, крепление M8



68017 | Шина заземления медная 19" горизонтальная, 11 подключений



66548 | Шина заземления медная 19" горизонтальная, 20 подключений



Консоли 10" для настенных шкафов, крепежные наборы

68176 | Полка консольная 10", 1U, глубина 152, без крепежа, серая



53421 | Крепежный набор, "крестовой", размер M6×12 лайт с прокладкой



53508 | Крепежный набор, "крестовой", размер M6×16 с прокладкой



Рельса L для шкафа

глубиной 1000 (720×35,5×45,2) 2 шт.



59935 | серый
59921 | черный

глубиной 600 (35,5×45,2×320) 2 шт.



65172 | серый

глубиной 800 (520×35,4×45,2) 2 шт.



59919 | серый
59920 | черный

Настенные крепления 19" открытые

55732 | 2U (ш-г-в 488×148×92), серый



55733 | 4U (ш-г-в 488×148×182), серый



Вводно-распределительное устройство (ВРУ)

66106 | 3U, 19" с DIN-рейкой, без крепежа, серый



55670 | 3U, 19" с DIN-рейкой, без крышки, серый



КРОССОВОЕ ОБОРУДОВАНИЕ

Коробки распределительные

52077 |

Без плинтов
(место до 11 плинтов),
металлическая,
для наружного
использования
(В43×Г15,5×Ш28 см),
замок



51537 |

С 1 плинтом, 10 пар,
пластиковая
(В16,5×Г3,8×Ш8,7см),
защёлка

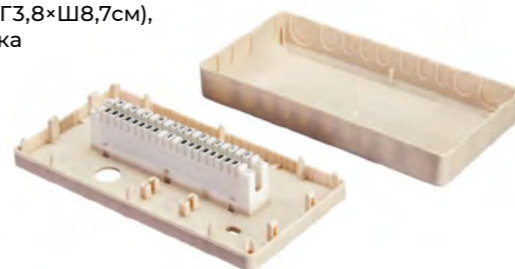

54588 |

1 плинт
(макс d кабеля 10 мм),
металлическая
(В7×Г13,5×Ш7,3 см),
замок



51543 |

3 плинта, заземленная,
наружная, м
пластиковая
(В24×Г10×Ш16,7 см)



54590 |

3 плинта
(макс d кабеля 10 мм),
металлическая
(В12×Г13,5×Ш7 см),
замок



51540 |

3 плинта,
пластиковая
(В18×Г7,5×Ш17 см),
замок



51538 |

3 плинта
пластиковая
(В15×Г5,8×Ш10,5 см),
защёлка



51544 |

3 плинта с цанг-зажимом,
наружная,
пластиковая,
(В21×Г8,8×Ш13,7 см),
замок



51541 |

5 плинтов
пластиковая
(В18×Г7,5×Ш17 см)
замок



52265 |

5 плинтов с
цанг-зажимом,
наружная,
пластиковая,
(В22,7×Г8,5×Ш19,5 см),
замок



51556 |

10 плинтов
заземленная,
наружная
пластиковая
(В37,5×Г12×Ш19 см)



68166 |

10 плинтов,
замок
(В27,9×Г10,5×
Ш21,0 см)
пластиковая



68289 |

10 плинтов с
цанг-зажимом,
наружная,
пластиковая,
(В11×Г18,5×Ш36 см)
замок



67368 |

10 плинтов,
металлическая
(В35×Ш25×Г13 см),
замок



КРОССОВОЕ ОБОРУДОВАНИЕ

Плинты

56444 | QCS 2810 (система быстрого подключения), 10 пар
Монтаж кабеля без инструмента



51510 | плинт заземления неразмыкаемый, ABS, 10 пар, металлические контакты, нумерация (0-9), красный



55783 | LSA Profil неразмыкаемый, ABS, 10 пар, медные контакты, универсальный, нумерация (0-9), серый



52873 | LSA Profil неразмыкаемый, ABS, 10 пар, медные контакты, универсальный, нумерация (1-0), серый



68159 | ТК размыкаемый, ABS, 10 пар, медные контакты, нумерация (0-9), бело-серый



55882 | ТК размыкаемый, ABS, 10 пар, медные контакты, нумерация (1-0), бело-серый



68161 | LSA Profil размыкаемый, ABS, 10 пар, медные контакты, универсальный, нумерация (0-9), бело-серый



68160 | LSA Profil размыкаемый, ABS, 10 пар, медные контакты, универсальный, нумерация (1-0), бело-серый



68148 | LSA Profil размыкаемый, ABS, 10 пар, металлические контакты, универсальный, нумерация (0-9), бело-серый



68290 | LSA Profil размыкаемый, ABS, 10 пар, металлические контакты, универсальный, нумерация (0-9), бело-серый



54218 | размыкаемый, PBT, 10 пар, медные контакты, универсальный, тип РОУУЕТ, нумерация (1-0), серый



53973 | ТК с нормально замкнутыми контактами, PBT, 10 пар, cat, 5e, металлические контакты, универсальный, нумерация (0-9), бело-серый



Аксессуары

52362 | Магазин защиты с 3-х полюсными разрядниками, серый



68167 | Площадка маркировочная на плинт 10 пар



54832 | Скоба контактная заземляющая, тип Krone



51518 | Шина заземления, 10 пар



51522 | Шнур тестовый двухполюсный, 1,5 м



51524 | Шнур тестовый с зажимами двухполюсный, 1,5 м



51525 | Шнур тестовый с зажимами четырёхполюсный, 1,5 м



51523 | Шнур тестовый четырёхполюсный, 1,5 м



51526 | Штекер комплексной защиты, тип Krone, (аналог KRONE 5909 1 063-40)



51517 | Штекер размыкающий на 1 пару, красный



51516 | Штекер размыкающий на 10 пар



51520 | Штекер тестовый двухполюсный без шнура



51521 | Штекер тестовый четырёхполюсный без шнура



КРОССОВОЕ ОБОРУДОВАНИЕ

Коннекторы 110 типа

51394 | Коннектор 110/1 пара,
напыление 50 мкм



51396 | Коннектор 110/2 пары,
напыление 50 мкм



51397 | Коннектор 110/4 пары,
напыление 50 мкм



Блоки соединителей и Кроссы 110 типа

68162 | Блок соединителей типа 110
на 4 пары



68163 | Блок соединителей типа 110
на 5 пар



53727 | Крепление настенное для
Кросса 110 типа (1 шт)



51535 | Кросс типа 110 19" на 100
пар, 1U



51536 | Кросс типа 110 19" на 200
пар, 2U



51532 | Кросс типа 110 без ножек
на 100 пар



51531 | Кросс типа 110 без ножек на
50 пар

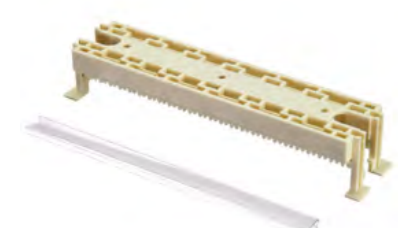

51534 | Кросс типа 110 с ножками
на 100 пар



51533 | Кросс типа 110 с ножками
на 50 пар



Рамы опорные 19"

57749 | 19" 1U на 3 плинта,
заглубленная, тип Krone



57750 | 19" 2U на 9 плинтов,
заглубленная, тип Krone



52076 | 19" 3U на 15 плинтов,
заглубленная, тип Krone



55113 | 19" 3U на 15 плинтов, с
органайзерами, тип Krone



52074 | 19" 3U на 20 плинтов, тип
Krone



51511 | Рама направляющая 19" 3U
на 20 плинтов, тип Krone



Рамы опорные (монтажные хомуты)

51514 | на 1 плинт,
тип Krone



54119 | на 2 плинта,
тип Krone



51512 | на 3 плинта,
тип Krone



51515 | на 5 плинтов,
тип Krone



54546 | на 10 плинтов,
тип "POUYET"



53994 | на 10 плинтов,
тип Krone



53310 | на 11 плинтов,
отламываемая,
тип Krone



51513 | на 11 плинтов,
тип Krone



МУЛЬТИМЕТРЫ

Предназначены для измерения напряжения, тока, сопротивления, емкости, проверки диодов, транзисторов, звуковой прозвонки.

- ☑ 3,5 разрядный ж/к дисплей (1999 чисел с автоматическим определением полярности и единиц измерения)
- ☑ Индикатор разряда батареи
- ☑ Защита от перегрузок

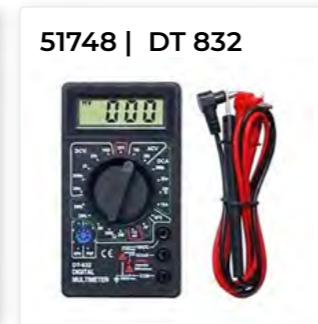

Наименование	DT 830B	DT 832	DT 838	DT 890B+	M 890D	M 890C+	M 890F
Код	51746	51748	51749	51750	52713	52742	52714
Функция	Предел измерений						
DCV (измерение напряжения постоянного тока (вольтметр))	200мВ-В-20В-200В-1000В						
ACV (измерение напряжения переменного тока (вольтметр))	200-750V		2В-20В-200В-750В			2В-20В-200В-700В	
DCA (измерение постоянного тока (амперметр))	2мА-20мА-200мА-10А			2мА-20мА-200мА-20А			
ACA (переменный ток)	Нет		20мА-200мА-20А		200мА-20А		
Сопротивление, ОММ	200Ом-2КОм-20КОм-200КОм-2МОм		2000Ом-2КОм-20КОм-200КОм-2МОм-20МОм-200МОм				
Емкость, САР6 Сх	нет		2000пФ-20нФ-200нФ-2мкФ-20мкФ				
Частота, FREQ, Hz	нет		нет		нет		20КГц
Встроенный генератор	нет		50Hz		нет		
Температура	нет		0°C-1000°C		нет		-50°C ~ 1000°C
Тест батарей	нет		нет				
Тест диодов	3V/0.8mA		3V/0.8mA		3V/0.8mA		
hFE сектор включения измерения транзисторов	Vce03V, Ibo10μA		Vce03V, Ibo10μA		Vce03V, Ibo10μA		
Звуковой пробник	нет		да		Звуковой сигнал звучит, если сопротивление менее 50 Ом		
Размер/вес	126×70×28мм / 137г		170×88×38мм / 340г				

КАБЕЛЬ-КАНАЛЫ И АКСЕССУАРЫ

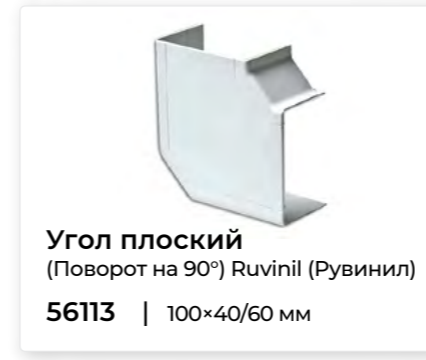
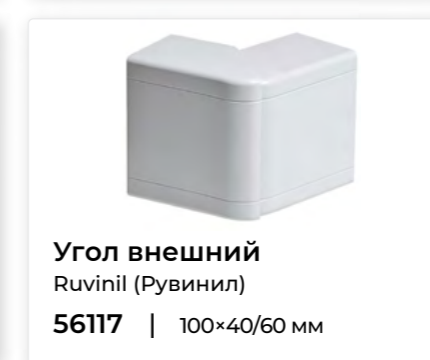
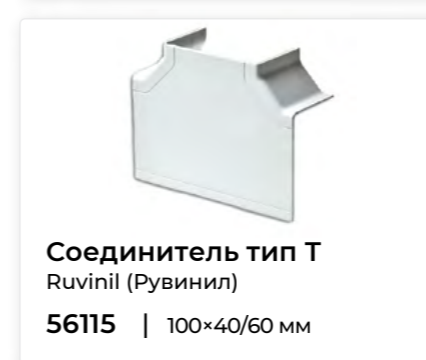

Труба гофрированная, жесткая, ПВХ, ПНД и аксессуары



Труба гофрированная
ПВХ, легкая, с зондом, серая,
100 м «УП»

Код	Диаметр, мм	Код	Диаметр, мм
55532	16	55539	32
55533	20	56679	40
55682	25	55645	40
55174	32		



Труба гофрированная
ПНД, FRHF, легкая, с зондом,
черная, 100 м «УП»

Код	Наружный диаметр, мм
56523	16
56524	20



Труба гофрированная
ПНД, легкая, с зондом, черная

Код	Наружный диаметр, мм	Длина, м
56974	16	100
56975	20	100
56976	25	50
56989	32	50
65372	50	20



Клипса монтажная
для гофрированных труб

Код	Диаметр, мм	Код	Диаметр, мм
52595	16	52799	32
52596	20	56680	40



Труба жесткая
ПВХ серая, 3м

Код	Наружный диаметр, мм
55885	25 «УП»
53483	32 «УП»



Муфта соединительная
прямая, IP40 «УП»

Код	Размер, мм	Код	Размер, мм
55482	16	55488	25
55487	20	55489	32



Тройник разъемный

Код	Размер, мм
54803	16
54804	20
54805	32



Уголок соединительный
крутозамкнутый разъемный

Код	Размер, мм	Код	Размер, мм
55483	16	55485	25
55484	20	55486	32



Уголок соединительный
плавный разъемный

Код	Размер, мм	Код	Размер, мм
55493	16	55495	25
55494	20	55496	32



Муфта вводная
для гофры IP40 «УП»

Код	Размер, мм
55866	20
55867	25

Металлорукав (металлическая гофра)



Металлорукав — гибкий трубопровод из оцинкованной стальной ленты.
Используется для защиты кабеля:

- от механических повреждений, грызунов;
- от возгорания при коротком замыкании;
- от перегибов, вытягивания, передавливания.



Металлорукав РЗ-Ц-Х с хлопчатобумажным уплотнением

- Материал основы: лента стальная оцинкованная.
- Материал уплотнения: хлопчатобумажная нить.
- Степень защиты: IP54

Металлорукав РЗ-Ц-Х (оцинкованная сталь) с хлопчатобумажной нитью

55812 | d 20 мм, 50 м

55813 | d 25 мм, 25 м

- Места возможной прокладки: внутри полых стен и потолков, под землей, в офисах, в складских и подсобных помещениях.



Металлорукав в ПВХ-изоляции, не поддерживающей горение

- Материал основы: лента стальная.
- Материал оболочки: ПВХ-пластикат, не поддерживающий горение.
- Степень защиты: IP65.
- Дополнительные преимущества: повышенная пыле-влагозащита, увеличенная прочность на разрыв, герметичный монтаж, защита от поражения током.

Металлорукав в ПВХ нг оболочке РЗ-Ц (оцинкованная сталь, черный)

55814 | d 20 мм, 50 м

55815 | d 25 мм, 20 м

- Места возможной прокладки: внутри полых стен и потолков, в офисах, под землей, в складских и подсобных помещениях, для скрытой и открытой проводки кабелей и проводов, в системах кондиционирования воздуха, обогрева, вентиляции, а подъемно-транспортном оборудовании, в нефте- и газоперерабатывающей промышленности.

Простой и удобный монтаж с помощью аксессуаров:



Металлические скобы

Код	Скоба металлическая
55829	1-лапковая d25-26 мм «УП»
57496	1-лапковая d31-32 мм
55831	2-лапковая d25-26 мм «УП»
57497	2-лапковая d31-32 мм



Резьбовые крепежные элементы

Код	Резьбовой крепежный элемент металлический	
55827	РКв-20 (сальник)	внутренняя резьба
55828	РКв-25 (сальник)	
55825	РКн-20 (сальник)	наружная резьба
55826	РКн-25 (сальник)	



Вводные муфты

Код	Муфта вводная пластиковая не поддерживающая горение (МВПнг)
55816	d 20
55824	d 25

Устройство для закладки кабеля (кабельный кондуктор)



УЗК, нейлон, Ø4 мм, белый

- ✓ Мини УЗК изготовлен из токопроводящего нейлонового прутка.
- ✓ Гибкость и прочность прутка позволяет прокладывать кабель в сложных условиях с максимальным удобством.
- ✓ Для облегчения протяжки кабеля, пруток обработан специальным составом, уменьшающим трение.
- ✓ В нашем текущем ассортименте представлены следующие размеры УЗК: 5 м, 10 м, 20 м и 30 м.

53302 | 5 м 53304 | 20 м
53303 | 10 м 65297 | 30 м



Стеклопруток с защитной оболочкой, Ø4,5 мм, медный сменный наконечник, цвет: желтый

Устройство закладки кабеля (УЗК) состоит из стеклопластикового прутка с защитной оболочкой из износостойкого композитного пластика высокой плотности. Стеклопруток позволяет легко протягивать кабель вручную по трубам, металлрукавам, коробам и тд.

- ✓ Материал стержня: стеклопластик.
- ✓ Материал оболочки: композитный пластик.
- ✓ Диаметр прутка с оболочкой 4,5 мм.
- ✓ Минимальный радиус изгиба прутка 25-30 мм.
- ✓ Материал наконечника: медь.
- ✓ 1 наконечник на резьбе, можно заменять.
- ✓ 1-й наконечник диаметр: 5 мм.
- ✓ 2-й наконечник диаметр: 6,5 мм.

55611 | 5 м 55610 | 10 м
55612 | 20 м 55613 | 30 м

Набор сменных наконечников для УЗК (подходит для 55610/55611/55612/55613), Netko



55607 |

Чулок для протяжки кабеля



56261 | Ø10-20 мм 56260 | Ø6-10 мм

КРЕПЕЖНЫЕ ИЗДЕЛИЯ

Скоба с гвоздем для крепления круглого кабеля



51820 | Размер кабеля 4 мм
51354 | Размер кабеля 5 мм
51207 | Размер кабеля 6 мм
51258 | Размер кабеля 7 мм
51259 | Размер кабеля 8 мм

100
штук
в упаковке

Стяжки нейлоновые

Диапазон температуры эксплуатации, хранения, транспортировки и монтажа: от +1°C до +60°C

Замковый механизм одностороннего хода **неразъемный**

Прочность на разрыв: **8 кг**

Материал: **нейлон 66**



100
штук
в упаковке

51393	60×2,0	60244	250×3,6	60246	370×3,6
60239	100×2,5	60245	300×3,6	60251	400×4,8
60240	150×2,5	60249	300×4,6	60252	450×4,8
52449	150×5 / 50 шт. под винт	51251	300×4,8	60253	500×4,8
60241	200×2,5	60247	200×4,6	60256	500×7,5
52448	200×4 / 50 шт. под винт	60248	250×4,6	60255	400×7,5
60242	150×3,6	60254	300×7,5	51252	500×4,8 / 50 шт.
60243	200×3,6	60250	350×4,6	51253	700×9,0 / 25 шт.

Стяжки нейлоновые светостойкие*

Диапазон температуры эксплуатации, хранения, транспортировки и монтажа: от -35°C до +85°C

Замковый механизм одностороннего хода **неразъемный**

Прочность на разрыв: **8 кг**

Материал: **нейлон 66**



100
штук
в упаковке

60257	100×2,5	60263	300×3,6	60270	450×4,8
60258	150×2,5	60267	300×4,6	60271	500×4,8
60259	200×2,5	51256	300×4,8	51257	500×4,8 / 50 шт.
60260	150×3,6	60264	370×3,6	60272	300×7,5
60261	200×3,6	60266	250×4,6	60273	400×7,5
60265	200×4,6	60268	350×4,6	60274	500×7,5
60262	250×3,6	60269	400×4,8	60275	200×3,6 / под винт

*Тип «светостойкая» означает — устойчивы к ультрафиолету (могут использоваться на открытом воздухе).

Площадка самоклеющаяся для крепления стяжек



Код	Размер, мм	Для стяжек шириной	Кол-во в упаковке, шт
54149	20×20	5 мм	100
54150	25×25	6,2 мм	100
54151	30×30	6,4 мм	50
54152	40×40	10,8 мм	50

Стяжка липучка многоцветная



Код	Размер, мм	Цвет	Код	Размер, мм	Цвет
54750	150×12	белая	54751	200×12	белая
54538		желтая	54537		желтая
54496		черная	54752		красная
60109		красная	54497		черная

Изоляционная лента



не поддерживает горение		Диапазон рабочих температур, °C: от -50° до +80°			
Напряжение пробоя не менее: 6000В	Соответствует ГОСТу 16214-86	Удлинение при разрыве: 200%			
Код	Размер	Цвет	Код	Размер	Цвет
53977	15 мм×20 м	белая	53979	15 мм×5 м	синяя
53978		желто-зеленая	53980		черная
53975		синяя	54833	19 мм×20 м	белая
53976		черная	54835		синяя
			54834		черная

Лента спиральная монтажная пластиковая



- Используется для:
- ☑ объединения кабелей и проводов в трассы и жгуты, в т.ч. внутри кабель-каналов, телекоммуникационных шкафов и т.д.
 - ☑ для защиты проводов от трения, УФ-лучей, механических повреждений

Длина 5 м		Длина 10 м	
Код	D	Код	D
54778	3 мм	54782	6 мм
54779	15 мм	54363	8 мм
54780	19 мм	54364	10 мм
54781	24 мм	54365	12 мм



Организатор для проводов с инструментом для укладки



Код	Внутренний диаметр	Длина	Материал	Цвет
54786	15 мм	2 м	Пластик	Серый
54787	20 мм			
54788	25 мм			
54789	30 мм	2 м	Пластик	Черный
54790	15 мм			
54791	20 мм			
54792	25 мм			
54793	30 мм			

Дюбель-хомут белый



100
штук
в упаковке

- 68410 | 10×5 мм | плоский
- 68411 | 11-18 мм | круглый
- 68412 | 5-10 мм | круглый
- 68413 | 8×5 мм | плоский

Лента-липучка многоцветная 14,5 мм×5 м



- 65828 | Желтая
- 65829 | Зеленая
- 65825 | Красная
- 65827 | Синяя
- 65826 | Черная

USB-КАБЕЛИ



штекер USB A — штекер mini USB A

Код	Тип	Длина, м	Цвет
56016	2.0	1,5	белый
56248	2.0	1,5	черный



штекер mini USB A — штекер mini USB A

Код	Тип	Длина, м	Цвет
52175	2.0	1,5	серый



штекер USB A — штекер micro USB A

Код	Тип	Длина, м	Цвет
56482	2.0	1,0	белый
56324	2.0	1,0	черный



штекер USB A — штекер micro USB Type-C

Код	Тип	Длина, м	Цвет
55625	2.0	1,0	черный



штекер USB A — штекер USB A

Код	Тип	Длина, м	Цвет
56021	2.0	1,5	серый
56020	2.0	1,5	черный



штекер USB A — штекер USB B

Код	Тип	Длина, м	Цвет
53256	2.0	1,5	черный
56017	2.0	1,5	серый
65579	2.0	3,0	серый
67728	2.0	5,0	серый



штекер USB A — штекер USB B 3.0

Код	Тип	Длина, м	Цвет
55154	3.0	1,5	синий
55155	3.0	3,0	синий
55156	3.0	5,0	синий



штекер USB A — гнездо USB A

Код	Тип	Длина, м	Цвет
56045	2.0	1,0	белый
56018	2.0	1,0	черный



штекер USB A — гнездо USB A 3.0

Код	Тип	Длина, м	Цвет
55158	3.0	1,5	синий
56868	3.0	3,0	синий



штекер USB A — штекер DC 7x25 мм (шнур-адаптер)

Код	Длина, м	Цвет
55370	1,0	черный



штекер micro USB 3.0 Type-C — штекер micro USB 3.0 Type-C

Код	Тип	Длина, м	Цвет
57233	3.0	1,0	белый
57232	3.0	1,0	черный

USB-переходники

56905 |



гнездо Type-C — штекер micro USB, черный

56904 |



штекер Type-C — гнездо micro USB, черный

52037 |



гнездо USB A — штекер USB B

52036 |



штекер USB A — гнездо USB B

ШНУРЫ АУДИО-ВИДЕО



Удлинитель антенный

Код	Длина
51689	1,5 м
51690	3 м
51691	5 м
51692	10 м
51693	15 м
52205	20 м



Удлинитель для наушников гнездо 3,5 мм стерео — штекер 3,5 мм стерео

Код	Длина
51810	1,2 м
51653	3 м
51654	5 м
51655	7 м



1RCA-1RCA / 2RCA-2RCA

Код	тип	длина	вид разъема
51684	1RCA-1RCA	1,2 м	литой
51721	1RCA-1RCA	3 м	
51326		1,2 м	литой
51660		3 м	
51661	2RCA-2RCA	5 м	
51662		7 м	литой
51663		10 м	



3RCA-3RCA

Код	тип	длина	вид разъема
51679		1,2 м	литой
51680		3 м	
51685	3RCA-3RCA	5 м	
51686		7 м	



4RCA-4RCA

Код	тип	длина	вид разъема
51328		1,2 м	литой
51657	4RCA-4RCA	3 м	
51658		5 м	



2RCA-3,5 мм / 6,3 мм стерео

Код	штекер	длина	вид разъема
51327		1,2 м	литой
51665		3 м	
51666	3,5 м	5 м	
51667		7 м	
51329/52187	стерео	6,3 м	1,2 м
TM Cabletech в ассортименте	3,5 м	1,2 м/3 м/5 м/7 м	сборный



2 гнезда RCA-3,5 мм стерео

Код	Длина	Вид разъема
51683	1,5 м	литой



DVI-DVI

Код	Длина	Вид разъема
56148	1,5 м	никель



HDMI-HDMI тип 1.4 цвет «золото»

Код	Длина	Код	Длина
66029	1,5 м	57246	7,0 м
56867	2,0 м	68265	10,0 м
58043	3,0 м	68266	15,0 м
56019	5,0 м		

ШНУРЫ АУДИО-ВИДЕО



HDMI-HDMI тип 1.3
цвет «золото»

Код	Длина
58042	1,5 м
57736	2,0 м
56866	3,0 м
52177	5,0 м



HDMI-HDMI тип 2.0
цвет «золото»

Код	Длина
58383	1,8 м
58384	3,0 м
58385	5,0 м
68268	10,0 м
68269	15,0 м



HDMI-HDMI тип 2.1
цвет «золото»

Код	Длина
58386	1,8 м
58387	3,0 м



SCART (21 pin)-2RCA
SCART (21 pin)-3RCA
с переключателем направления сигнала

Код	Длина	Вид разъема
51330	1,2 м	литой
51678	1,5 м	литой



SCART (21 pin)-
4RCA / SCART-6RCA

Код	Длина	Вид разъема
51331	1,2 м	литой
51675	1,5 м	литой
52377	SCART-6RCA	1,2 м литой
51677	SCART (21pin) - 6RCA	1,5 м литой



mini HDMI-HDMI тип 1.3
цвет «золото»

Код	Длина
52637	1,5 м



SCART (21 pin)-SCART(21 pin)

Код	Длина	Вид разъема
51332	1,2 м	литой
51681	3,0 м	литой



SCART-2RCA+SVHS

Код	Длина
52040	1,5 м



3,5 мм стерео-3,5 мм стерео,
ЛИТОЙ

Код	Длина
53726	1,2 м
51687	3,0 м
53725	7,0 м

Переходники



52242 |
2 гнезда RCA —
штекер 3,5 стерео



51704 |
2 гнезда RCA —
2 гнезда RCA



51717 |
2 гнезда RCA —
штекер RCA



51719 |
гнездо RCA —
2 гнезда RCA



51703 |
гнездо RCA —
гнездо RCA



52420 |
2 гнезда 3,5 —
штекер 3,5 стерео



52564 |
гнездо 3,5 мм стерео —
штекер 2,5 мм стерео,
прямой, шнур 10 см,
позолоченные контакты



52562 |
гнездо 3,5 мм стерео —
штекер 2,5 мм стерео,
угловой, шнур 10 см,
позолоченные контакты

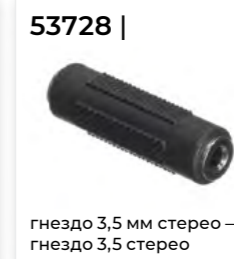

53728 |
гнездо 3,5 мм стерео —
гнездо 3,5 стерео



51706 |
гнездо 3,5 мм стерео —
штекер 6,3 мм стерео
(металл)



51705 |
гнездо 6,3 мм стерео —
штекер 3,5 стерео
(металл)



52181 |
гнездо DVI — штекер
HDMI на блистере



54694 |
гнездо HDMI — штекер
micro HDMI, dual link



54695 |
гнездо HDMI — штекер
micro+mini HDMI,
dual link



54693 |
гнездо HDMI — штекер
mini HDMI, dual link



52182 |
гнездо HDMI —
штекер DVI

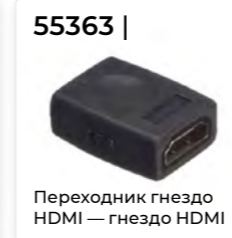

55363 |
Переходник гнездо
HDMI — гнездо HDMI

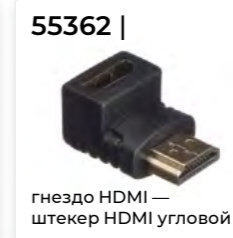

55362 |
гнездо HDMI —
штекер HDMI угловой

Штекеры



53934 |
2,5 стерео (металл)



53933 |
2,5 стерео (пластик)



51702 |
3,5 стерео (золотой)



51715 |
3,5 стерео (металл)



53935 |
3,5 стерео (пластик)



51716 |
6,3 моно (металл)



52283 |
6,3 стерео (металл)



RCA

Код	Цвет
51333	белый
52281	желтый
52282	зеленый
52280	красный
52279	черный

КАБЕЛИ ПИТАНИЯ, ШНУРЫ СЕТЕВЫЕ

Кабели питания

52422 | 3x0,75 мм² евровилка-штекер, для ноутбуков, тип C5, 1,8 м



55144 | 3x0,5 мм² евровилка-штекер IEC C13 угловой правый, штекер угловой правый, 1,8 м, черный



55864 | евровилка-штекер IEC C19, 3x2,5 мм², 2 м, черный



3x0,5 мм² / 3x0,75 мм² (евровилка-штекер)



Код	Метраж
3x0,5 мм²	
52198	1,5 м
52199	1,8 м
52201	3 м
3x0,75 мм²	
52196	1,8 м
53077	3 м
3x1,5 мм²	
56915	1,8 м
56918	3 м

проходной, 3x0,5 мм² / 3x0,75 мм² (штекер-гнездо)



Код	Метраж
3x0,5 мм²	
52203	1,5 м
52204	3 м
3x0,75 мм²	
52195	1,8 м
52197	3 м

56259 | Разъем питания



гнездо IEC C14, на кабель, черный

56258 | Разъем питания



гнездо IEC C14, на кабель, черный

54001 | Штекер питания DC



5,5x2,1 длина 11 мм, с резьбовым креплением, черный

54000 | Штекер питания DC



5,5x2,1 длина 12 мм, прямой, черный

Шнуры сетевые

с вилкой, тип разъема: C7



Код	Метраж
51694	1,5 м
53184	2 м

с вилкой, без разъема, 2x0,5 мм², 220V/2,5A

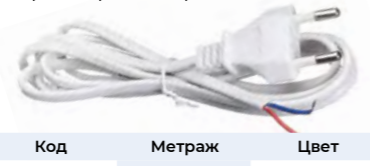

Код	Метраж	Цвет
56156	1,8 м	белый
56157		черный
56158	3 м	белый
56159		черный

с выключателем и вилкой, без разъема (шнур для бра), 2x0,5 мм², 220V/2,5A



Код	Метраж	Цвет
56160	1,8 м	белый
56161		черный

ЗАЖИМ «КРОКОДИЛ»

Зажим «крокодил» малый банан L=45±5мм



51952 | красный
52243 | черный

Зажим «крокодил» малый L=50±5мм



52369 | красный
51951 | черный

Зажим «крокодил» с болтом, средний, L=51±5мм



51707 | красный
52359 | черный

Зажим «крокодил», 5A, L=50±5мм



51708 | красный
52352 | черный

Зажим «крокодил», 10A, L=53±5мм



51709 | красный
52353 | черный

Зажим «крокодил», 15A, L=73±5мм



51710 | красный
52354 | черный

Зажим «крокодил», 20A, L=73±5мм



51711 | красный
52355 | черный

Зажим «крокодил», 30A, L=73±5мм



51712 | красный
52356 | черный

Зажим «крокодил» 50A, L=100±5мм



51713 | красный
52357 | черный

Зажим «крокодил» 100A, L=108±5мм



51714 | красный
52358 | черный

Зажим «крокодил» 200A, L=138±5мм



52418 | красный
52419 | черный

КАБЕЛЬНЫЕ НАКОНЕЧНИКИ

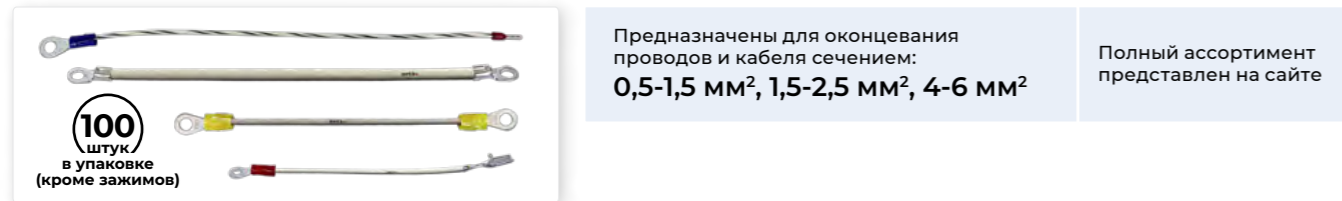

Вилочный наконечник



Кольцевой наконечник



Штыревой втулочный наконечник



Штыревой плоский наконечник



Ответвитель для провода



Клемма ножевая



Клемма плоская



Клемма плоская



Разъем гнездовой



Разъем штекерный



Соединительная гильза

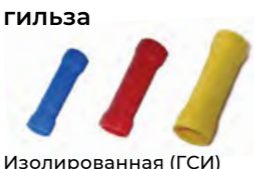

Соединительный изолирующий зажим



Инструменты для обжима кабельных наконечников

68457 | Инструмент для зачистки кабеля и обжима наконечников N-WX-D2

Используется для зачистки одножильного и многожильного кабеля, для обжима клемм и кабельных наконечников (изолированных и неизолированных), а также для обжима клемм автоматического зажима. Позволяет бережно снять изоляцию, не повреждая проводник, установить нужную длину для зачистки.

- ✓ Обрезка и снятие изоляции: для всех проводов от 10AWG до 24AWG [0,2 - 6,0 мм²]
- ✓ Для изолированных клемм: 22-10AWG [0,5 - 6,0 мм²]
- ✓ Для неизолированных клемм: 22-10AWG [0,5-6,0 мм²]
- ✓ Для клемм автоматического зажима: 7-8 мм.

56028 | Т-НТ-866

Пресс-клещи для обжима наконечников 0,25-6,0 мм² (6-ти сторонний обжим)

КЛЕММЫ

Универсальные многоразовые клеммы серии 223 (аналог Wago)

для присоединения и ответвления одножильных и многожильных проводников в электрических цепях переменного тока

58380 | 223-412, 2-проводная



57723 | 223-413, 3-проводная



57797 | 223-415, 5-проводная



Клеммы используются:

- ✓ при подключении осветительного оборудования
- ✓ в распределительных коробках

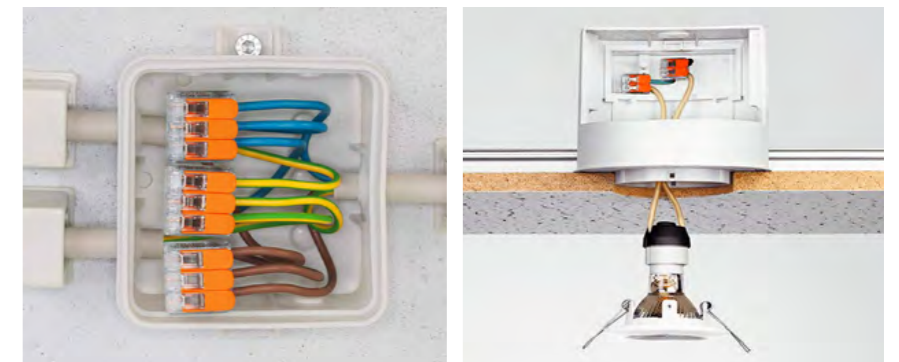

Основные особенности:

- ✓ быстрый монтаж без инструмента
- ✓ надежное соединение
- ✓ защита от прикосновения к токоведущим частям
- ✓ наличие тестового отверстия

Инструкция по применению

Предварительно снимите изоляцию с проводника

1. Поднимите оранжевый рычажок вверх
2. Вставьте проводник во входное отверстие клеммы
3. Опустите оранжевый рычажок в исходное положение

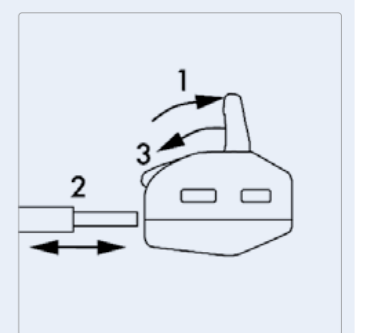

РОЗЕТКИ И ВЫКЛЮЧАТЕЛИ 220V

- ✓ Современный и элегантный дизайн с плавными линиями.
- ✓ Отлично подходят для офисов и жилых помещений.
- ✓ Надежные, стабильно работающие компоненты.
- ✓ Корпуса розеток и выключателей устойчивы к деформации.

Технические характеристики

Номинальное напряжение, В:	250~
Частота тока, ГЦ:	50HZ
Электрическая износостойкость (циклов вкл-выкл):	5000
Гарантийный срок службы:	1 год
Температура эксплуатации, °С:	от -5° до 50°
Степень защиты:	IP20
Цвет:	белый
Материал корпуса:	ABS (пластик)
Материал контактов:	медь



Особенности:

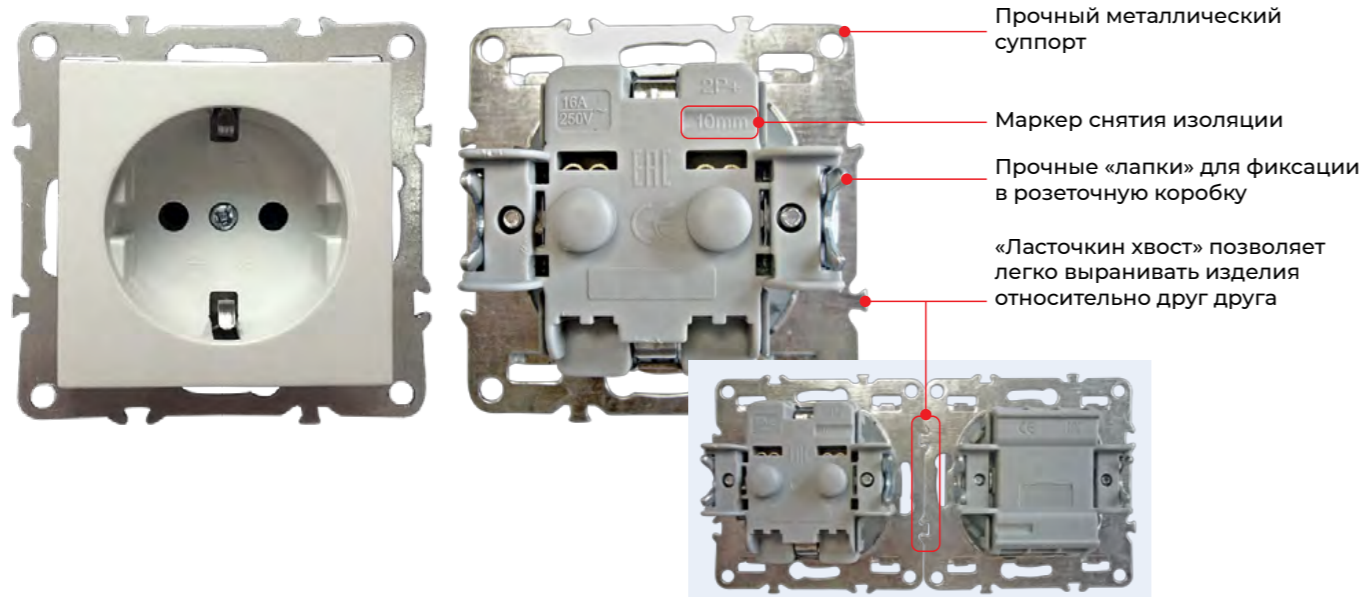

Накладные розетки и выключатели



Встраиваемые розетки и выключатели



Рамки для встраиваемых розеток и выключателей



Розетка открытой установки

65452 | Двойная с заземлением 16А

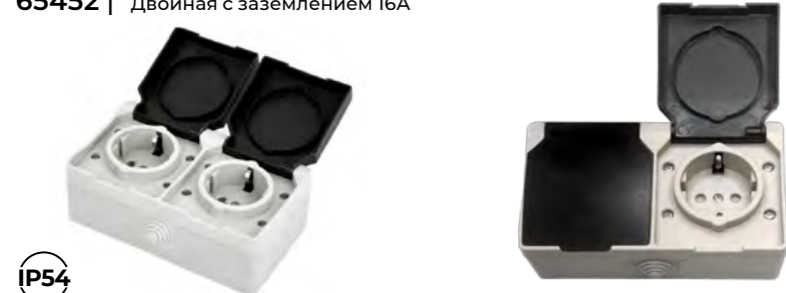

IP54

Коробки установочные

55817 | Приборная в бетон



УПп 68/45.1.1, синяя

55818 | Приборная для полых стен



УПп 68/45.1.2, синяя

Коробки распаячные для открытой проводки

55819 | 65×40 мм (круглая), 4 входа



IP54

55821 | 65×65×50 мм (квадратная), 4 входа



IP54

55820 | 85×40 (круглая), 4 входа



IP54

55822 | 80×80×50 мм (квадратная), 7 входов



IP54

55823 | 100×100×50 мм (квадратная), 8 входов



IP54

КАБЕЛЬ СИЛОВОЙ 220В

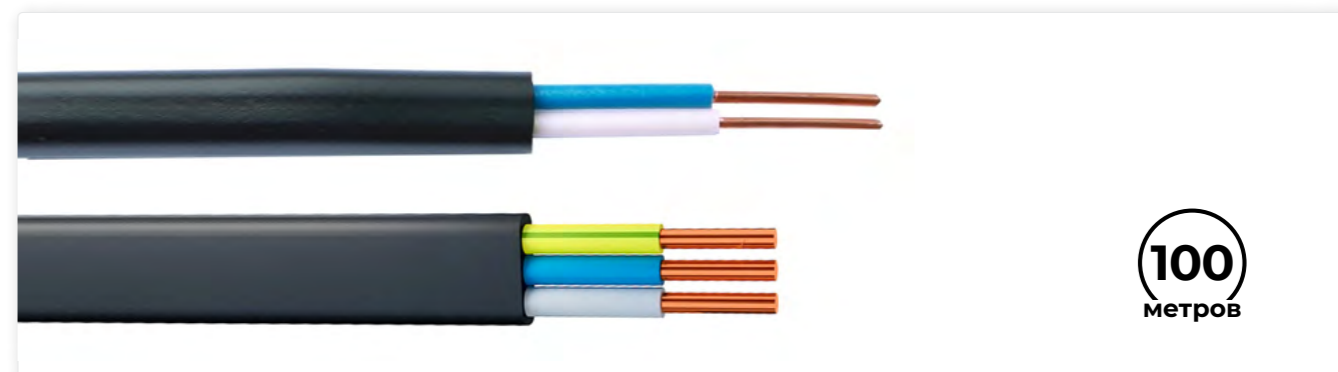

100
метров

Код	Соответствует требованиям	Маркировка	Кол-во жил × сечение жилы	Диаметр ТПЖ
56859	ГОСТ	ВВГ-Пнг(A)-LS	3×1,5 мм ²	1,34
57145	ГОСТ	ВВГнг-LS(A)	3×1,5 мм ²	1,31
57225	ГОСТ	ВВГнг-LS(A)	3×2,5 мм ²	1,71
60132	ГОСТ	ВВГнг-LS(A)	3×1,5 мм ²	1,35
60133	ГОСТ	ВВГнг-LS(A)	3×2,5 мм ²	1,74
65527	ГОСТ	ВВГ-Пнг(A)-LS	3×2,5 мм ²	1,74
66130	ГОСТ	ВВГ-Пнг(A)-LS	2×1,5 мм ²	1,34

Расшифровка маркировки:

В — ПВХ-изоляция;
В — ПВХ-оболочка;
Г — голый (отсутствие защитного покрова);
П — плоский;

Нг — не распространяет горение при групповой прокладке;
(А) — класс соответствия требованиям по нераспространению горения (категория А), высшая категория;
LS — кабель имеет пониженное дымовыделение.

Технические характеристики

Конструкция 2 жилы (или 3 жилы): фаза (белая), нулевая жила (синяя), жила заземления (желто-зеленая)	Токопроводящая жила (ТПЖ): однопроволочная	Материал ТПЖ: медь
	Номинально переменное напряжение: 0,66 КВ	Частота тока: 50 Гц

Покупать транспортными упаковками

**ЕЩЁ
ВЫГОДНЕЕ!**

**5%
скидка**



Акция действует на группы товаров:

Коаксиальный кабель



Многопарный кабель

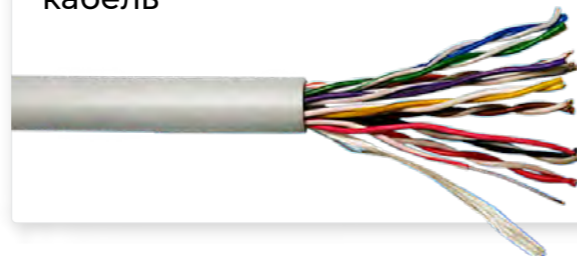

Патч-корды



Кабельные органайзеры



Блоки розеток



Условия акции:



покупка, кратная транспортной упаковке



100% предоплата



наличие товара на складе

Делайте заказы онлайн на сайте

TKTDF.RU

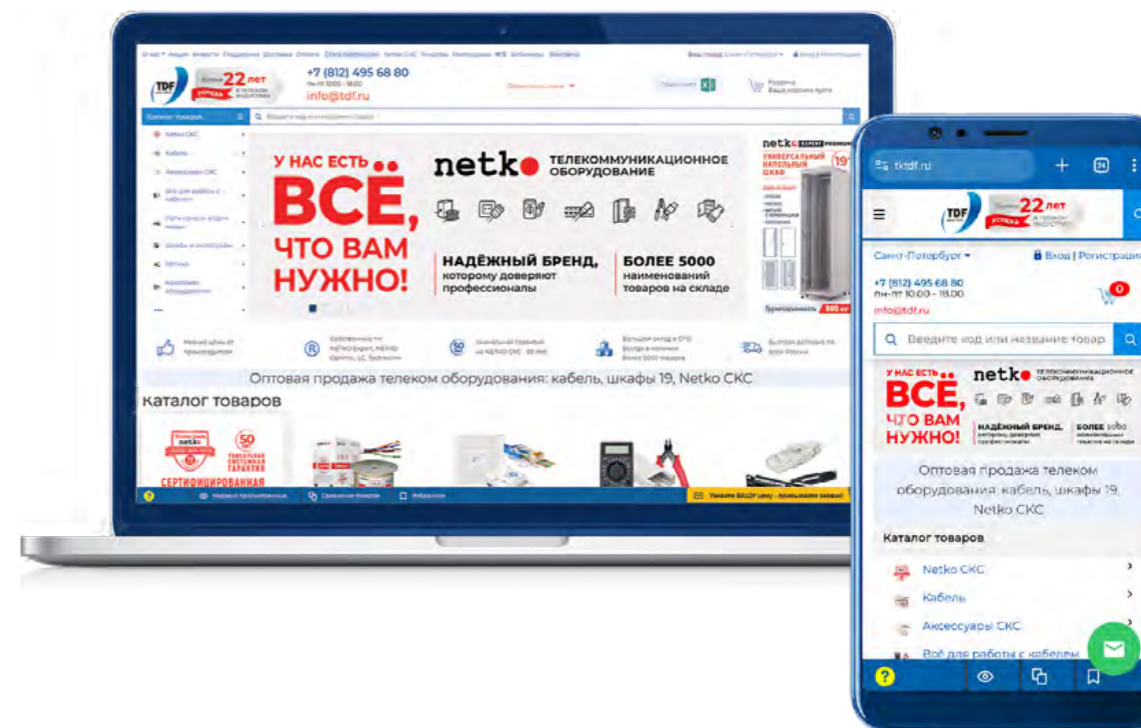

После регистрации на сайте вы сможете:



Видеть оптовые цены



Скачивать прайс-лист с оптовыми ценами



Оформлять заказы 24/7



Просматривать историю заказов



Пользуйтесь фильтрами подбора, чтобы быстро найти нужный товар

Акция не распространяется на уцененные товары (н/к), а также на товары по спецценам и спецпредложениям

Выбирайте и покупайте на **tktdf.ru**

ОФИЦИАЛЬНЫЕ ДИЛЕРЫ

Держим продукцию на складе
Поставляем на заказ

КОСТРОМАКАБЕЛЬ
ПРОИЗВОДСТВО ОПТИЧЕСКОГО КАБЕЛЯ

Российский производитель
оптического кабеля,
аксессуаров и патч-кордов



Skynet
Cable

Одно из самых современных
предприятий по производству
LAN-кабеля в России



UTP/FTP Indoor UTP/FTP Outdoor UTP/FTP LSZH UTP/FTP LSLTX UTP/FTP Steel rope

ИМПУЛЬС
ИСТОЧНИКИ БЕСПЕРЕБОЙНОГО ПИТАНИЯ

Российский разработчик
систем защиты
электропитания



ШТИЛЬ
ГРУППА КОМПАНИЙ

Российский разработчик
систем защиты
электропитания

Аккумуляторы для ИБП

YELLOW



ПОСТАВКИ ЛЮБОГО ОБОРУДОВАНИЯ
НА ЗАКАЗ НА ВЫГОДНЫХ УСЛОВИЯХ



Перейти
в КАТАЛОГ ПРОДУКЦИИ
на сайте TKTDF.ru



Нужен надежный поставщик?
ОБРАЩАЙТЕСЬ К НАМ!



Звоните, договоримся!

Санкт-Петербург
(812) 495-68-80

Если вы из Москвы:
Звоните нам бесплатно
(499) 754-64-02

Отправляйте заявки на
info@tdf.ru

Узнавайте первыми
о новинках, акциях, скидках
в наших соцсетях!



**БУДЕТ
ИНТЕРЕСНО!**



Вебинары



Раздел
«Распродажа»



Обзоры продукции,
ВИДЕО, инструкции



netk●



tktdf.ru



netko.ru



info@tdf.ru